

UNITÀ LINEARI PER AUTOMAZIONE
LINEAR UNITS FOR AUTOMATION



ECO SERIE

Usò e manutenzione - *Use and maintenance*

ROLLON®
Linear Evolution

Ingrassaggio - *Lubrication*

- Inserire il beccuccio erogatore negli appositi ingrassatori.

Versioni SP: ripetere l'operazione ogni 5000 Km o 1 anno d'uso in base al valore raggiunto per primo.

- *Insert grease gun into the specific grease nipples.*

SP-Type: Repeat this operation every 5000 km or 1 year of use based on the value reached first.

Per la lubrificazione delle unità lineari utilizzare grasso a base di sapone di litio della classe N° 2.

For lubrication of linear units use lithium soap grease of class No. 2.

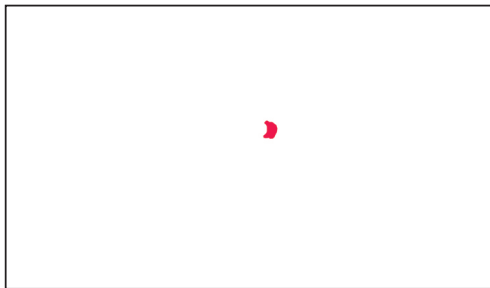

Quantità necessaria di lubrificante per la rilubrificazione:

Quantity of lubricant necessary for re-lubrication:

	Unità/Unit: [g]
ECO 60	1
ECO 80	1,6
ECO 100	2,6

Operazioni preliminari - *Preliminary operations*

- 1 • Svitare e togliere le viti di fissaggio dei carter di protezione su entrambe le testate dell'asse.
- 2 • Sfilare i due carter eseguendo l'operazione come indicata nel disegno.
- 3 • Allentare i grani di blocco del tenditore sulla testata folle.
- 4 • Segnare la posizione dei tenditori, quindi allentarli di circa 2 giri.

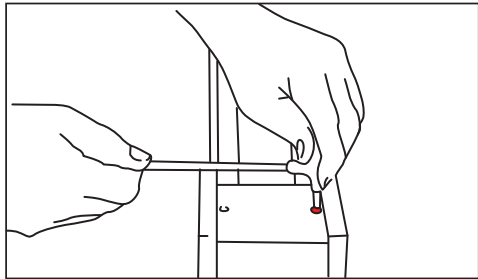

1

- 1 • *Unscrew and take off the fixing screws of the protection cover on both extremities of the axle.*
- 2 • *Remove both covers carrying out the operation as indicated in the drawing.*
- 3 • *Slacken the tightening screws of the tensioning device on the idler extremity.*
- 4 • *Mark the position of the tensioning device, then slacken it for about two revolutions.*

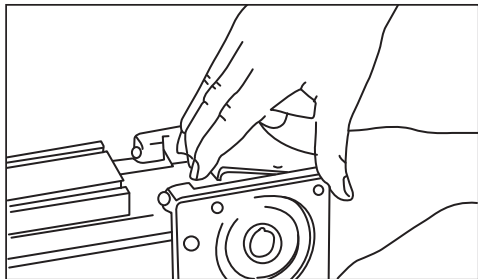

2

OPERAZIONI COMUNI AD OGNI FASE DELLA MANUTENZIONE GENERICA
OPERATIONS COMMON TO EACH GENERAL MAINTENANCE PHASE.

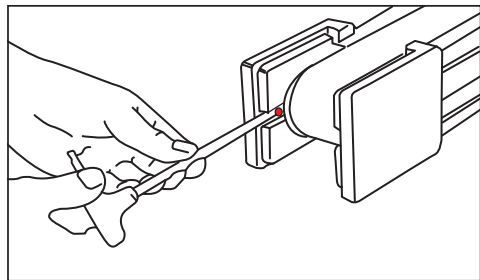
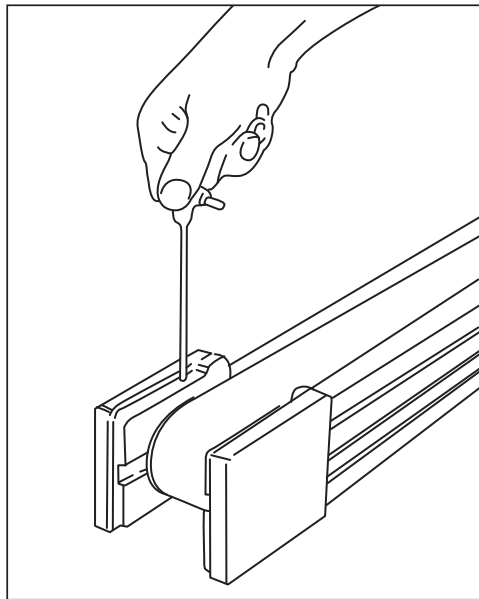

Sostituzione cinghia di trazione - *Replacement of the driving belt*

- 5 • Svitare e togliere le viti di fissaggio della testata folle. Togliere i due elementi laterali.
- 6 • Sfilare la puleggia.
- 7 • Portare il carro verso l'estremità dell'asse liberata dalla testa folle e farla sporgere verso l'esterno. Capovolgere l'asse e togliere le viti di fissaggio del serracinghia anteriore, quindi di quello posteriore. Sfilare la cinghia da sostituire.
- 8 • Per rimontare la cinghia svolgere le stesse operazioni all'inverso.

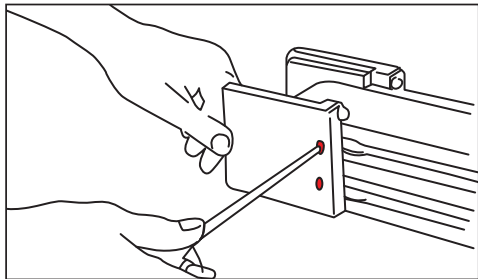

Prestare particolare cura al centraggio della cinghia stessa sia rispetto alle cave di scorrimento che alla posizione di bloccaggio nei serracinghia.

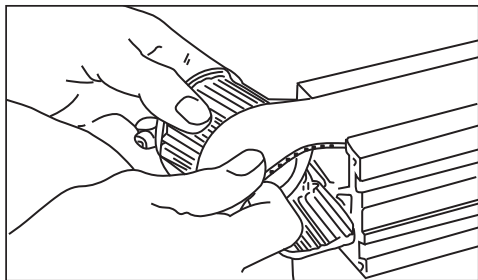

PRIMA DI INIZIARE SVOLGERE LE OPERAZIONI AI PUNTI 1-2-3-4
FIRST OF ALL CARRY OUT THE OPERATIONS INDICATED AT POINTS 1-2-3-4

- 5 • *Unscrew and remove the idle end fixing screws. Remove the two lateral elements.*
- 6 • *Pull of the pulley.*
- 7 • *Move the carriage toward the extremity of the axle free from the idler end and make it protrude outward. Turn upside down the axle and then remove the fixing screws of the forward tensioning device, than the rearward one.*
- 8 • *To reassemble the belt, carry out the same operations in the opposite way.*

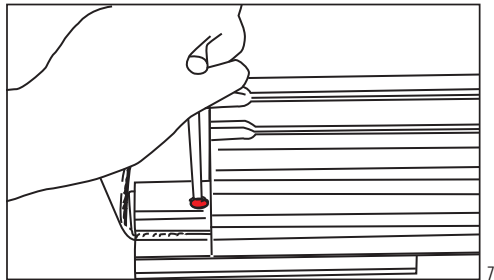

7

Take particular care to the centering of the belt, both with regard to the running seat than to the blocking position of the tensioning device.

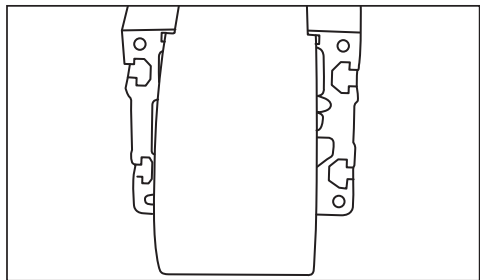

8

Sostituzione pattini - *Shoe replacement*

- 9 • Rimuovere le viti M4 di bloccaggio del pattino svitandole, con una chiave, dalla parte superiore. Togliere il pattino da sostituire.
- 10 • Inserire il nuovo pattino in sede fermandolo, senza stringere, con le viti M4.
Inserire la rotaia di allineamento.
- 11 • Usando una superficie di appoggio piana premere la rotaia di allineamento per portare il pattino ad aderire perfettamente alla battuta ricavata sul fondo del carro.

Stringere a fissaggio le viti M4 in progressione.

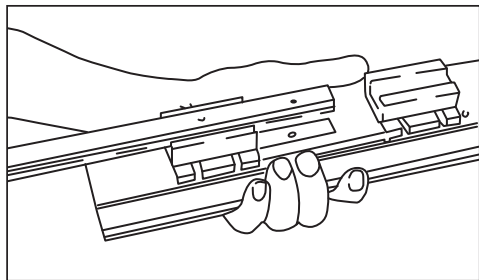
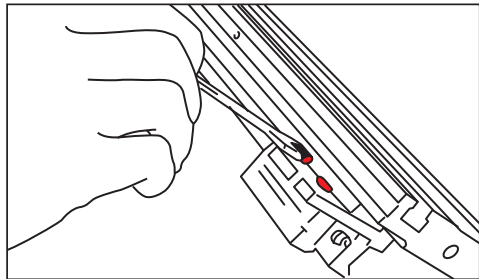

PRIMA DI INIZIARE SVOLGERE LE OPERAZIONI AI PUNTI 1-2-3-4-5-6-7

FIRST OF ALL CARRY OUT THE OPERATIONS INDICATED AT POINTS 1-2-3-4-5-6-7

- 9** • Remove the M4 shoe fixing screws unscrewing them, with a key, from the upper side.
Remove the shoe to be replaced.
- 10** • Insert the new shoe in its seat, blocking it, without tightening, with the M4 shoes.
Insert the aligning rail.
- 11** • Using a flat support surface, press the aligning rail to bring the shoe to adhere perfectly to the seat built on the bottom of the carriage.

Tighten the M4 screws in progression.

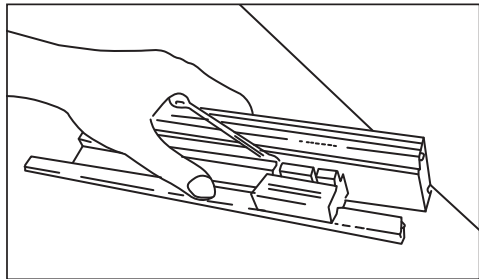

SOSTITUZIONE O CAMBIO LATO RIDUTTORE

REPLACEMENT OR CHANGE OF SIDE OF THE GEAR REDUCTION BOX

- 12 • Allentare e togliere le viti della flangia di fissaggio.
Sfilare il riduttore.

Per il cambio lato o la sostituzione è sufficiente posizionare il riduttore dalla parte desiderata e fissarlo progressivamente con le stesse viti.

- 12 • *Slacken and remove the screws of the fixing flange. Take out the gear reduction box*

For changing the side or for the replacement, it is sufficient to position the gear reduction box on the desired side and block it progressively with its screws

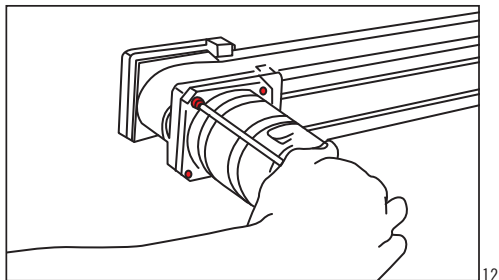

Unità lineari ECO - Componenti / *ECO linear units - Components*

- 1 Estruso alluminio anodizzato
- 2 Testata motrice
- 3 Puleggia motrice albero cavo
- 4 Puleggia folle con tendicinghia
- 5 Guida a ricircolo di sfere
- 6 Cinghia di trazione
- 7 Testata folle
- 8 Carrello a ricircolo di sfere
- 9 Carro

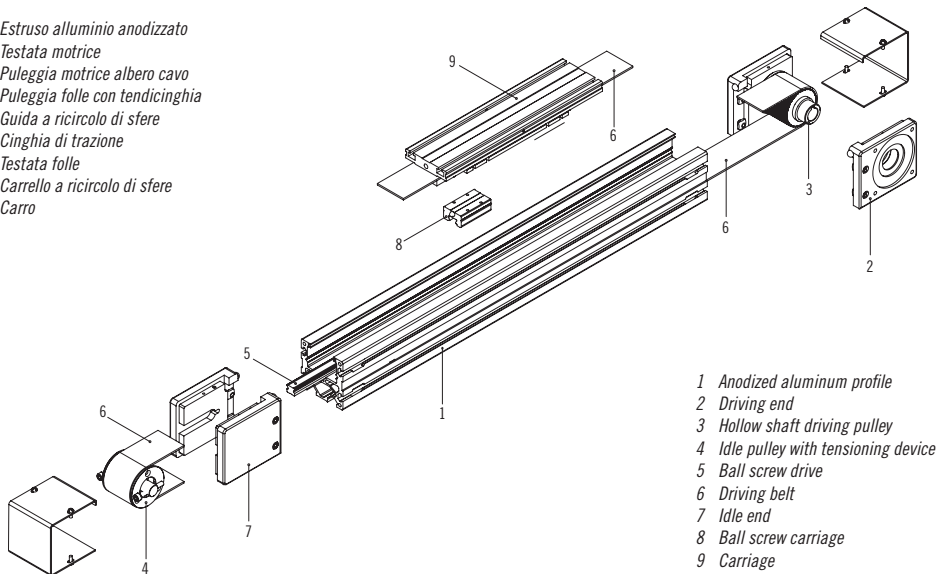

- 1 Anodized aluminum profile
- 2 Driving end
- 3 Hollow shaft driving pulley
- 4 Idle pulley with tensioning device
- 5 Ball screw drive
- 6 Driving belt
- 7 Idle end
- 8 Ball screw carriage
- 9 Carriage

Avvertenze - Warnings



PRECAUZIONE NELL'INSTALLAZIONE E NEGLI SPOSTAMENTI.
ATTREZZATURA DI PESO NOTEVOLE.
*ATTENTION WHEN INSTALLING AND MOVING.
HEAVYEQUIPMENT.*



NON SOVRACCARICARE. NON SOTTOPORRE A
SOLLECITAZIONI DI TORSIONE.
DO NOT OVERLOAD. AVOID TORSIONAL STRESS.



NON LASCIARE ESPOSTO AGLI AGENTI ATMOSFERICI.
AVOID EXPOSURE TO ATMOSPHERIC AGENTS.



PRIMA DI MONTARE IL MOTORE SUL RIDUTTORE SI CONSIGLIA DI ESEGUIRE UN PRECOLLAUDO DEL MOTORE STESSO SENZA COLLEGAMENTO AL RIDUTTORE.
IT IS ADVISABLE TO PRE-TEST THE MOTOR BEFORE CONNECTING AND ASSEMBLING ON THE REDUCTION UNIT.



EVITARE DANNEGGIAMENTI. NON INTERVENIRE CON
ATTREZZI INADEGUATI.
AVOID DAMAGE. ALWAYS USE APPROPRIATE TOOLS.



ATTENZIONE ALLE PARTI IN MOVIMENTO. NON APPOGGIARE
OGGETTI SULL'ASSE.
*PAY ATTENTION TO MOVING PARTS. DO NOT REST
OBJECTS ON THE AXLE.*



INSTALLAZIONI SPECIALI: VERIFICARE LA PROFONDITÀ
DELLE FILETTATURE SULLE PARTI IN MOVIMENTO.
*INSTALLATIONS: CHECK THE DEPTH OF THREADS ON
MOVING PARTS.*

PER ULTERIORI INFORMAZIONI SULLE CARATTERISTICHE TECNICHE FARE
RIFERIMENTO AI NOSTRI STAMPATI SPECIFICI.
*FOR FURTHER INFORMATION ABOUT TECHNICAL CHARACTERISTICS, REFER
TO OUR SPECIFIC DOCUMENTATION.*

La società **Rollon** non si assume responsabilità per danni in seguito ad errata interpretazione delle stesse. La società **Rollon** si riserva il diritto di modificare i propri prodotti in base alle esigenze di miglioramento tecnico degli stessi.

*The **Rollon** Company shall not be held responsible for damage resulting from incorrect interpretation of these instructions. The **Rollon** company reserves the right to modify its products in order to make technical improvements.*

ROLLON[®]
Linear Evolution

Rollon S.p.A.

Via Trieste, 26 I-20871 Vimercate (MB)

Phone: (+39) 039 62 59 1 - Fax: (+39) 039 62 59 205

E-Mail: infocom@rollon.com - www.rollon.com