

**ROLLON**<sup>®</sup>

Linear Evolution

*Light Rail*

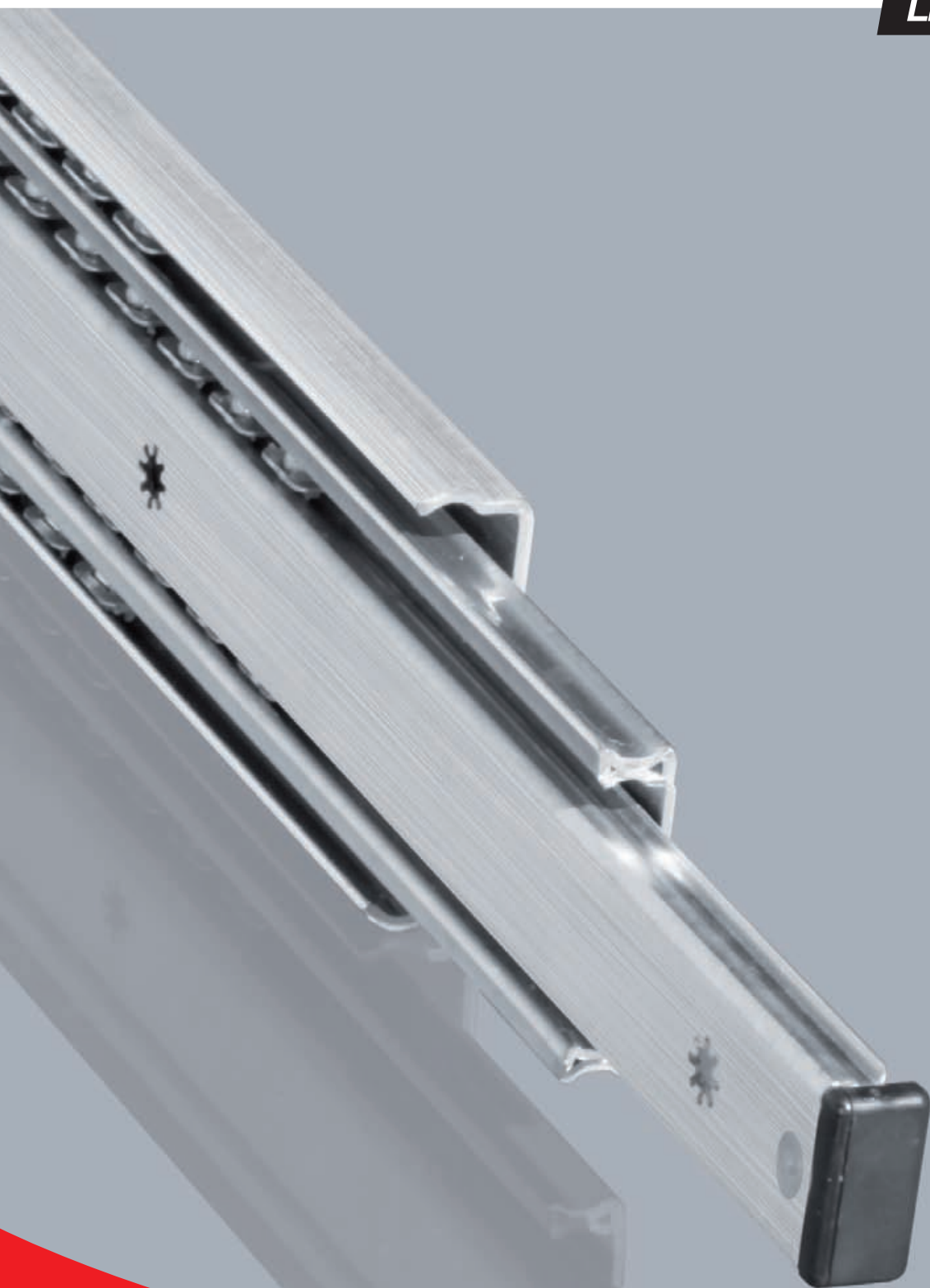

# Мы всегда в движении - вместе с Вами

Компания Rollon S.p.A. ведет свою историю с 1975г. как производитель систем линейных перемещений. На настоящий момент Группа Rollon занимает лидирующие позиции в разработке, производстве и поставке линейных подшипников, телескопических направляющих и актуаторов. Центральный офис и производство располагаются в Италии, также компания широко представлена в мире подразделениями, представительскими офисами и развитой сетью дистрибуции. Продукция Rollon используется в самых различных областях промышленности и изобретательных решениях день за днем доказывая свою эффективность.

## Решения для линейных перемещений

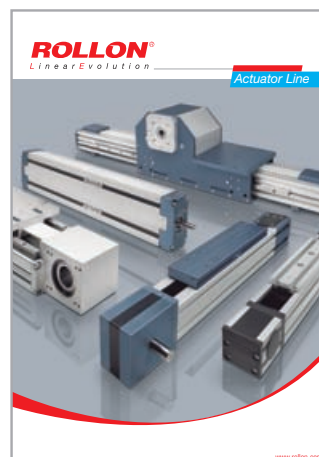

### Линейные подшипники

- Роликовые
- С сепаратором и шариками
- С системой рециркуляции шариков

### Телескопические направляющие

- Полного и частичного выдвижения
- Высокой грузоподъемности
- Для перемещения вручную

### Актуаторы

- С ременным приводом
- С шарико-винтовой парой
- С зубчатой рейкой

## Краткая характеристика компании

- > Полный ассортимент линейных направляющих и систем линейного перемещения, включая телескопические и актуаторы.
- > Развёрнутая по всему миру сеть сбыта, включающая собственные филиалы и дистрибьюторские компании.
- > Оперативная доставка в любую точку мира.
- > Огромное ноу-хау в области решения конкретных прикладных задач.



### > Стандартные решение

Широкий выбор различных моделей и типоразмеров  
Линейные направляющие с каретками на роликах или с шариками и сепаратором  
Телескопические направляющие, рассчитанные на высокую нагрузку  
Линейные актуаторы с ременным приводом или с шарико-винтовой парой  
Системы многоосевого перемещения



### > Сотрудничество с Заказчиком

Многолетний накопленный опыт использования продукции по всему миру  
Консалтинговые услуги по реализации проектов  
Максимизация производительности и оптимизация затрат



### > Возможность модификации изделий под конкретные нужды

Специальные продукты  
Исследования и разработка новых технических решений  
Технологии, применимые в самых различных областях  
Оптимальные защитные покрытия поверхностей

## Области применения

Аэрокосмическая промышленность



Железнодорожный транспорт

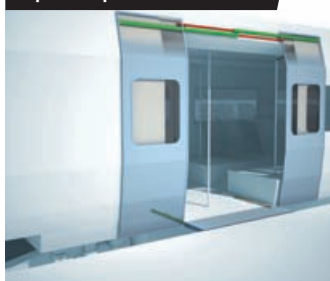

Логистика

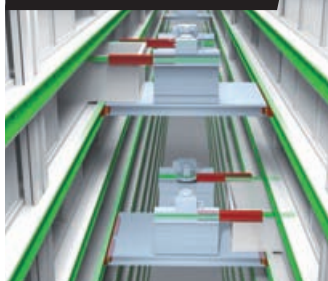

Промышленность



Медицина



Специальные транспортные средства



Робототехника

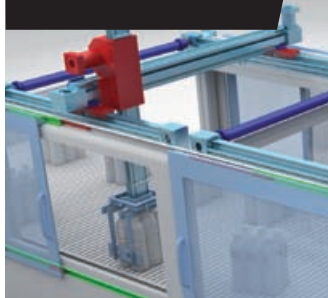

Упаковка

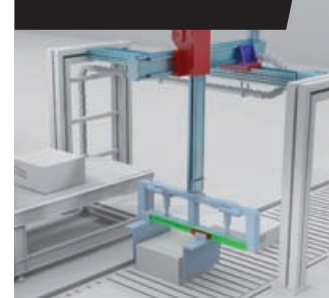

## > Light Rail



### 1 Расшифровка кодов заказа изделий

Облегчённые телескопические линейные направляющие полного или частичного выдвигания.

LR-2

### 2 Технические характеристики

Эксплуатационные характеристики и примечания

LR-4

### 3 Размеры и грузоподъёмность

LPS 38

LR-5

LFS 46

LR-6

LFS 57

LR-7

LFS 58 SC

LR-8

LFS 70

LR-9

AFX 27

LR-10

DRX/DRS

LR-11

### 4 Технические инструкции

Грузоподъёмность

LR-12

Скорость хода, Температура, Применяемая смазка и системы смазки,

Защита от коррозии

LR-13

Руководство по монтажу, Монтаж направляющих моделей "DRX" / "DRS"

LR-14

### Расшифровка кодов заказа изделий

Расшифровка кодов заказа изделий

LR-15

### Направляющие для любых областей применения

# Технические характеристики



Обозначение		Профиль	Сечение		Самоцентрирование	Выдвижение	Тела качения		Устойчивость к коррозии	
Группа	Серия		Тип	Индукционная закалка дорожек качения			Шарики	Ролики		
Telescopic Rail		ASN		Холоднотянутый профиль	√	+	50%			
		DE		Холоднотянутый профиль	√	++	100%			
		DS		Холоднотянутый профиль	√	++	100%			
		DSE		Холоднотянутый профиль	√	++	150%			
		DSC		Холоднотянутый профиль	√	++	100%			
		DBN		Холоднотянутый профиль	√	++	100%			
		DMS		Холоднотянутый профиль	√	++	100%			
		DRT		Холоднотянутый профиль	√	+	100%			
Opti Rail		LTH		Холоднотянутый профиль		++	100%			
		LTF		Холоднотянутый профиль		++	100%			
Light Rail		LPS		Гнутый профиль		++	50%			
		LFS		Гнутый профиль		++	100%			
		LFX		Гнутый профиль		++	100%			 Выпускается из нержавеющей стали
		DRX/DRS		Гнутый профиль		++	100%			 Выпускается из нержавеющей стали

Указанные данные не могут отображать всего многообразия применений и должны быть проверены.

Полную информацию по продуктам Вы сможете найти на [www.rollon.com](http://www.rollon.com)

\* Максимальное значение зависит от применения.

\*\* Доступны различные виды антикоррозионной обработки. Для получение более подробной информации обращайтесь в компанию Роллон.

\*\*\* Для получение более подробной информации обращайтесь в компанию Роллон.

Типоразмер	Макс. грузоподъемность на каретку [Н]		Макс. динамическая нагрузка [Н] с 100	Макс. ход [мм]	Макс. длина направляющей [мм]	Макс. скорость выдвижения [м/с]	Жесткость (Прогиб)	Рабочая температура
	C <sub>0</sub> радиальная	C <sub>0</sub> осевая						
22-28-35-43-63	44247	30973	61688	1013	1970	0,8	+++	-20°C/+170°C
22-28-35-43-63	7198	3062	26338	2026	1970	0,8	+++	-20°C/+170°C
28-35-43-63	12832		14483	2026	1970	0,8	++++	-20°C/+110°C
28-35-43-63	5672		16063	3039	1970	0,8	++++	-20°C/+110°C
43	5529	2075	14885	2028	1970	0,8	+++	-20°C/+110°C
22-28-35-43	1331	1279	14483	2026	1970	0,8	+	-20°C/+170°C
63	19812		30595	2266	2210	0,8	++++	-20°C/+110°C
43	2860		6053	1980	1970	0,8	+++	-20°C/+110°C
30-45	1673		***	1522	1500	0,3	++	-20°C/+170°C
44	648		1000	1010	1000	0,3	+	-20°C/+170°C
38	175	50	***	373	473	0,5	+	+10°C/+40°C
46-57-58-70	650	115	***	1100	1100	0,5	+	+10°C/+40°C
27	350	50	***	576	550	0,5	+	-30°C/+200°C
30	360		***	1120	1040	0,8	+	-20°C/+100°C

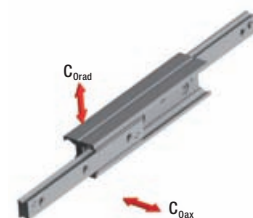

T  
R

O  
R

L  
R

## Особенности конструкции



### > Облегчённые телескопические линейные направляющие полного или частичного выдвижения.



Рис. 1

К модельному ряду "Light Rail" относится пять серий направляющих облегчённой конструкции, рассчитанных на полное или частичное выдвижение. Изделия данного модельного ряда оптимальны для решения практических задач, для которых масса направляющей не менее важна, чем стойкость к изгибу.

#### Основные технические характеристики изделий:

- Лёгкий и тихий ход в том числе и под высокой нагрузкой
- Длительный срок службы без технического обслуживания
- Эффективная самоочистка рабочей поверхности
- Высокая надёжность
- Конструктивная гибкость, обеспечивающая устойчивость к не слишком сильным ударам, а также защищающая систему от необратимой деформации
- Малая чувствительность к ударной нагрузке в боковом направлении

#### Предпочтительные области применения:

- Производство напитков
- Автомобилестроение
- Строительство и машиностроение (например, раздвижные и выдвижные элементы корпусов)
- Упаковочное оборудование
- Специальное оборудование

**LPS 38**

Изделия данной серии представляют собой направляющие частичного выдвижения, выполненные из стали с цинковым покрытием, нанесённым горячим погружным цинкованием, в которых используются пластиковые шариковые сепараторы.

**LFS 46**

Изделия данной серии отличаются наличием съёмной внутренней направляющей с фиксатором. Направляющие выполнены из хромированной стали с блестящей поверхностью, а шариковые сепараторы изготавливаются из стали и пластмассы. Предусмотрена защита от непроизвольного выдвижения задвинутой направляющей.

**LFS 57**

Изделия данной серии представляют собой направляющие полного выдвижения, выполненные из стали с цинковым покрытием, нанесённым горячим погружным цинкованием, в которых используются оцинкованные шариковые сепараторы. Предусмотрена защита от непроизвольного выдвижения задвинутой направляющей.

**LFS 58 SC**

Изделия данной серии имеют функции автоматического задвижения и амортизации. Система автоматического задвижения пружинная, и доводит направляющую до полного задвижения.

**LFS 70**

Направляющие полного выдвижения, выполненные из воронёной / пассивированной стали с цинковым покрытием, нанесённым горячим погружным цинкованием. В направляющих используются шариковые сепараторы из оцинкованной стали. Также предусмотрены рассчитанные на высокую нагрузку концевые ограничители хода, останавливающие направляющую в выдвинутом и задвинутом положениях. Предусмотрена защита от непроизвольного выдвижения задвинутой направляющей.

**LFX 27**

Направляющие полного выдвижения, выполненные из нержавеющей стали и имеющие два внутренних направляющих элемента, которые, будучи соединены друг с другом, образуют средний элемент двутаврового профиля, также имеющие два наружных направляющих элемента, из которых один служит для крепления к стационарной несущей конструкции (в качестве стационарного направляющего элемента), а второй - для крепления к нему (в качестве подвижного направляющего элемента) полезной нагрузки. Квадратная общая форма сечения направляющей позволяет обеспечить компактность одновременно с малым прогибом под нагрузкой.

**DRX-DRS**

Роликовые телескопические направляющие из нержавеющей или оцинкованной стали. Направляющие данного типа устойчивы к коррозии даже при наличии на них царапин, а также в условиях ударных воздействий и попадания агрессивных жидкостей.



Рис. 2



Рис. 3



Рис. 4



Рис. 5



Рис. 6



Рис. 7

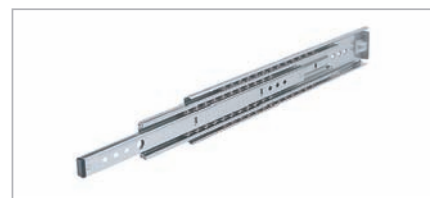

Рис. 8



## Технические характеристики



Рис. 9

### Эксплуатационные характеристики:

- Скорости выдвигания, с учётом специфики конкретного применения:
  - выдвигание на 100 - 500 мм: не более 0,5 м/с;
  - выдвигание на 600 мм: не более 0,4 метра в секунду;
  - выдвигание на 700 мм: не более 0,3 метра в секунду.
- У модели "LFS 58 SC" предусмотрен автодоводчик.
- Температурный диапазон: от +10 °C до +40 °C, для DRX/DRS от -20° до + 100° C, для LFX от -30° до +200° C.  
Диапазон температур, допустимых при транспортировке и хранении: от -20 до +80 °C включительно
- Все модификации заправлены заводской смазкой, рассчитанной на весь срок эксплуатации
- Материал направляющих моделей "LFS" / "LPS": сталь, оцинкованная методом горячего погружения или хромированная
- Материал сепараторов моделей "LFS" / "LPS": оцинкованная сталь или пластмасса
- Материал шариков моделей "LFS" / "LPS": закалённая углеродистая сталь
- Материал направляющей LFX, шаров и клетей: нержавеющая сталь 1.4301
- Материал направляющих модели "DRX": нержавеющая сталь марки "AISI 316L"
- Материал направляющих модели "DRS": сталь с оцинковкой по стандарту "ISO 2081"
- Материал направляющих модели "DRS": сталь с оцинковкой по стандарту "ISO 2081"

### Примечания:

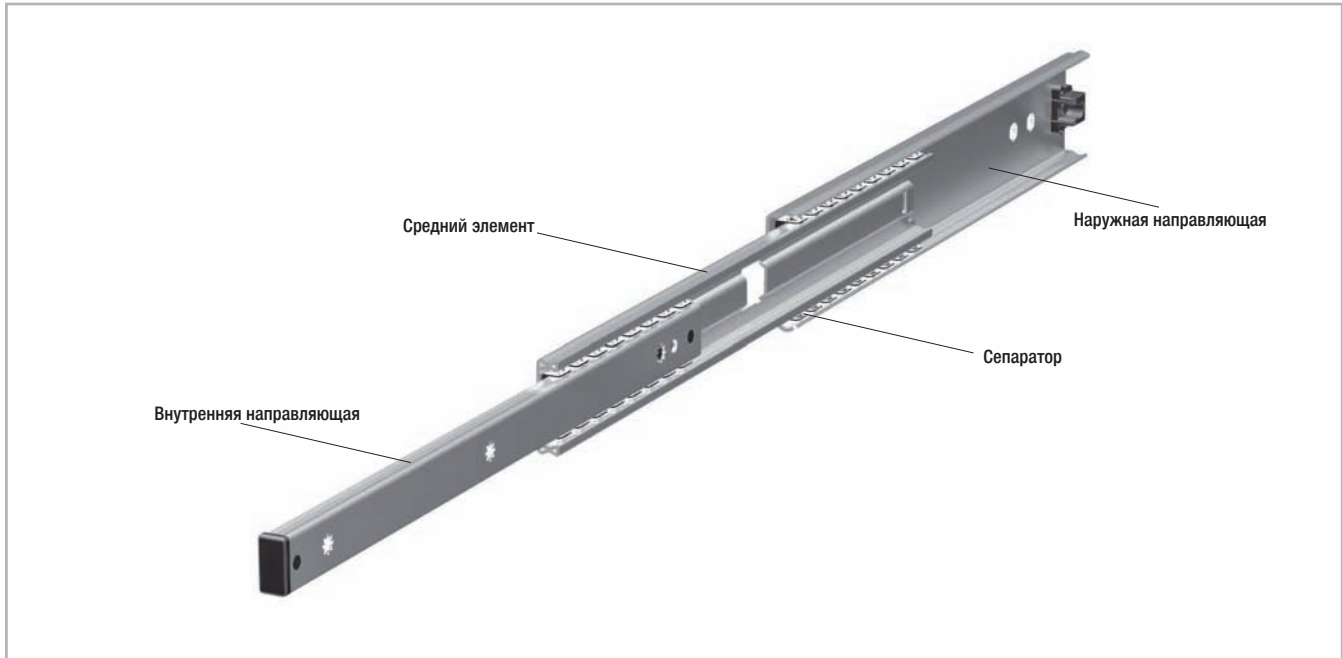
- При монтаже рекомендуется выдерживать положительный допуск в +0,5 мм в поперечном направлении (монтаж с преднатягом). Недособлюдение данного указания влечёт за собой сокращение срока службы изделий.
- Грузоподъёмность указывается на одну направляющую (а не на их пару)
- Данные по циклам приводятся для пары направляющих (их парное использование является рекомендуемым)
- Направляющие оптимально воспринимают нагрузку, воздействующую на них в вертикальном (радиальном) направлении при вертикальной ориентации самих направляющих
- Монтаж направляющих в горизонтальном положении приведёт к уменьшению их фактической грузоподъёмности (см. стр. LR-12 )
- По запросу направляющие могут поставляться с усиленной антикоррозионной защитой - с электрогальванической антикоррозионной защитой торцов, а также с порошковым покрытием
- Защита направляющих от нежелательного самопроизвольного выдвигания является фрикционной (исключение: модель "LPS 38")
- Одиночная направляющая не пригодна для восприятия значительных моментов - по указанной причине их рекомендуется использовать парами

# Размеры и грузоподъёмность



## > LPS 38

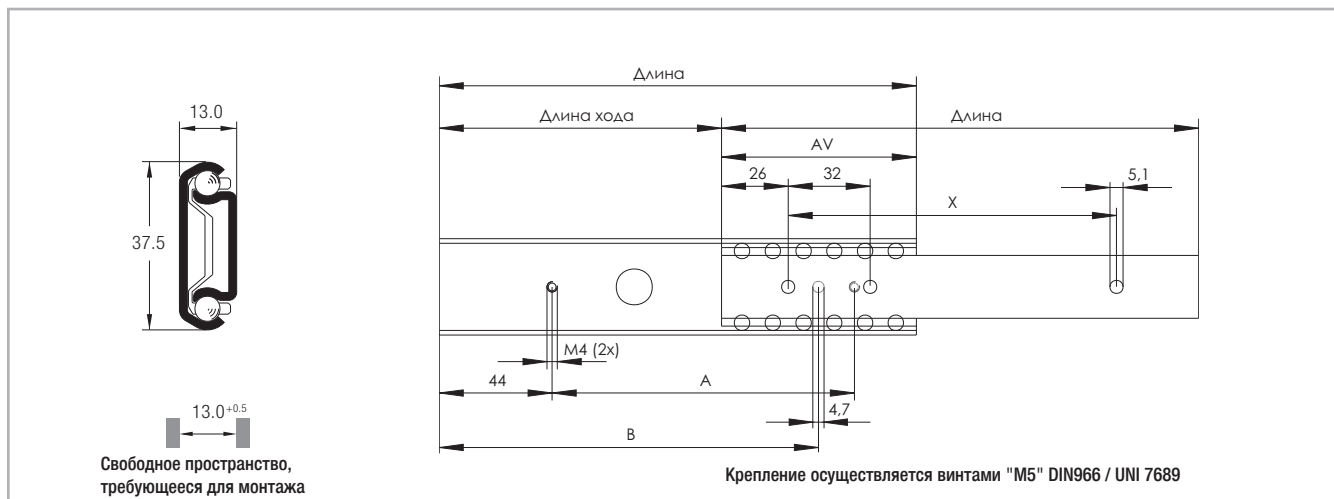

Все размеры приведены в мм

Рис. 10

Тип	Типо-размер	Длина	Длина недо-выдвижения	Длина хода*	A	B	X	Грузоподъёмность**	Грузоподъёмность**	Масса**
		[мм]	AV [мм]	[мм]				$C_{0rad}$ [Н]	$C_{0ax}$ [Н]	
LPS	38	242	88	154	166	202	192	175	50	0,30
		317		229	241	277	256			0,40
		398	100	298	322	358	352			0,50
		473		373	397	433	416			0,60

\* Длина хода равна разности длин, за минусом так называемой длины "AV" невыдвижения

\*\* Указанные данные по грузоподъёмности и массе относятся к одиночной направляющей

Табл. 1

Примечание: Указанные значения грузоподъёмности приводятся исходя из расчётного ресурса в 100 000 циклов и из равномерного распределения нагрузки на всю направляющую (что достижимо при задействовании всех крепёжных отверстий). Неблагоприятные условия эксплуатации приводят к уменьшению фактической грузоподъёмности.

## > LFS 46

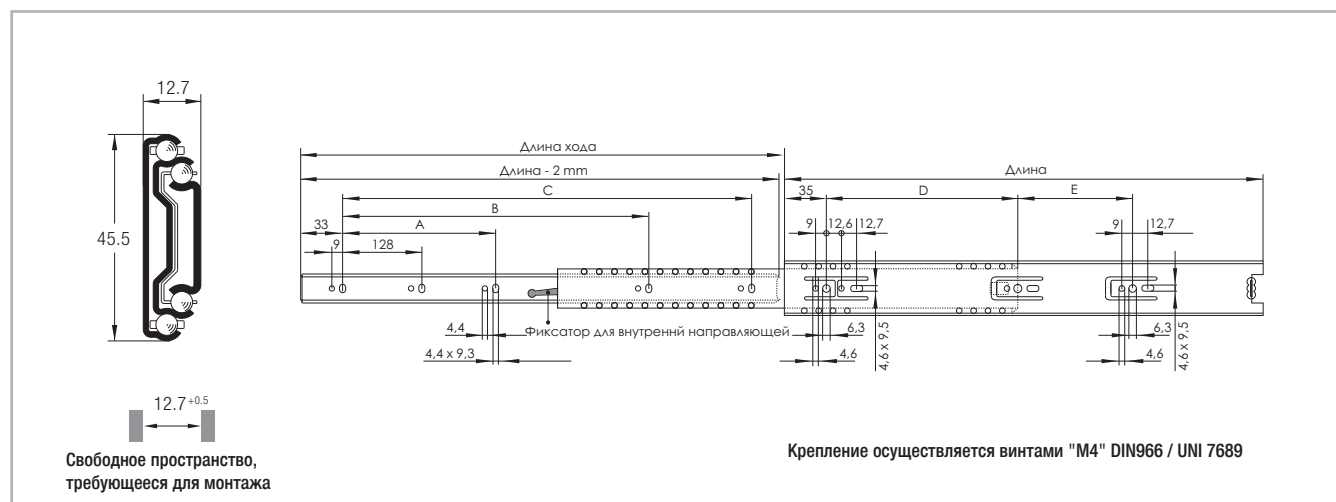

Все размеры приведены в мм

Рис. 11

Тип	Типо-размер	Длина	Длина хода	A	B	C	D	E	Грузоподъёмность*	Грузоподъёмность*	Масса*
		[мм]	[мм]	[мм]	[мм]	[мм]	[мм]	[мм]			
LFS	46	300	305	-	-	242	192	-	150	50	0,48
		350	356	-	-	292	256	-	150		0,505
		400	406	-	-	342	160	96	175		0,64
		450	457	-	256	392	160	160	175		0,71
		500	508	-	352	442	224	128	200		0,79
		550	559	224	416	492	224	192	200		0,88
		600	610	224	416	542	224	224	200		0,95

\* Указанные данные по грузоподъёмности и массе относятся к одиночной направляющей

Табл. 2

Примечание: Указанные значения грузоподъёмности приводятся исходя из расчётного ресурса в 50 000 циклов и из равномерного распределения нагрузки на всю направляющую (что достижимо при задействовании всех крепёжных отверстий). Неблагоприятные условия эксплуатации приводят к уменьшению фактической грузоподъёмности.

## > LFS 57

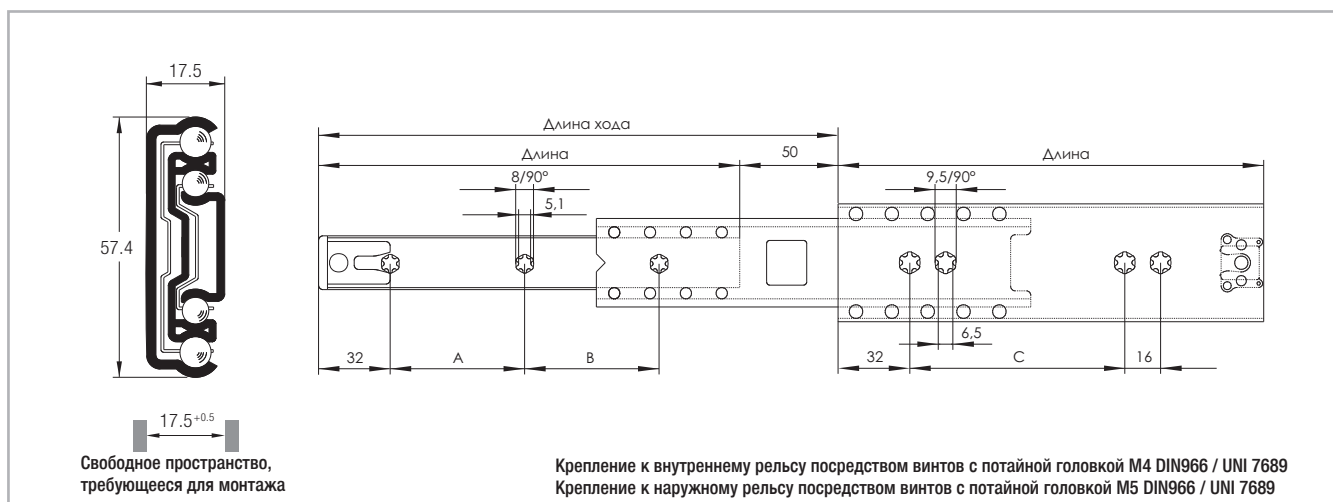

Все размеры приведены в мм

Рис. 12

Тип	Типо-размер	Длина	Длина хода*	A	B	C	Грузоподъёмность**	Грузоподъёмность**	Масса**
		[мм]	[мм]	[мм]	[мм]	[мм]	$C_{\text{Орад}}$ [Н]	$C_{\text{Оах}}$ [Н]	
LFS	57	300	350	128	104	256	250	80	0,84
		350	400		152		300		0,98
		400	450	160	168	384	325		1,13
		450	500		224		350		1,27
		500	550	224	208	400	375		1,42
		550	600		256		1,57		
		600	650	288	240	400	400		1,71
		650	700		288				1,86
		700	750	320	312	400	400		2,01
		750	800		360				2,16

\* Длина хода равна сумме длин, за минусом так называемой длины "AV" недодвижения

\*\* Указанные данные по грузоподъёмности и массе относятся к одиночной направляющей

Табл. 3

Примечание: Указанные значения грузоподъёмности приводятся исходя из расчётного ресурса в 100 000 циклов и из равномерного распределения нагрузки на всю направляющую (что достижимо при задействовании всех крепёжных отверстий). Неблагоприятные условия эксплуатации приводят к уменьшению фактической грузоподъёмности.

> LFS 58 SC

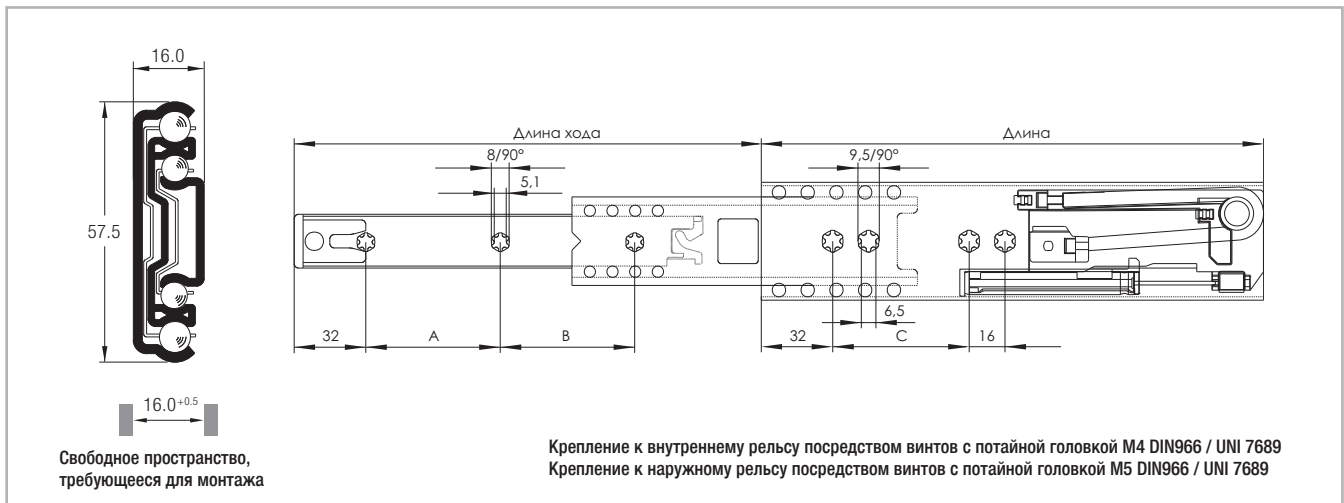

Все размеры приведены в мм

Рис. 13

Тип	Типо-размер	Длина	Длина хода	A	B	C	Грузоподъёмность*	Масса*
		[мм]	[мм]					
LFS	58	400	434	128	128	224	200	1,10
		450	484	160	160	256	250	1,25
		500	534		192	320	275	1,40
		550	584	300			1,55	

\* Указанные данные по грузоподъёмности и массе относятся к одиночной направляющей

Табл. 4

Примечание: Указанные значения грузоподъёмности приводятся исходя из расчётного ресурса в 100 000 циклов и из равномерного распределения нагрузки на всю направляющую (что достижимо при задействовании всех крепёжных отверстий). Неблагоприятные условия эксплуатации приводят к уменьшению фактической грузоподъёмности. Горизонтальный монтаж недопустим - это обусловлено конструкцией амортизирующей системы. Амортизирующий эффект снижается при нагрузках 450 Н и выше (на пару направляющих).

## > LFS 70

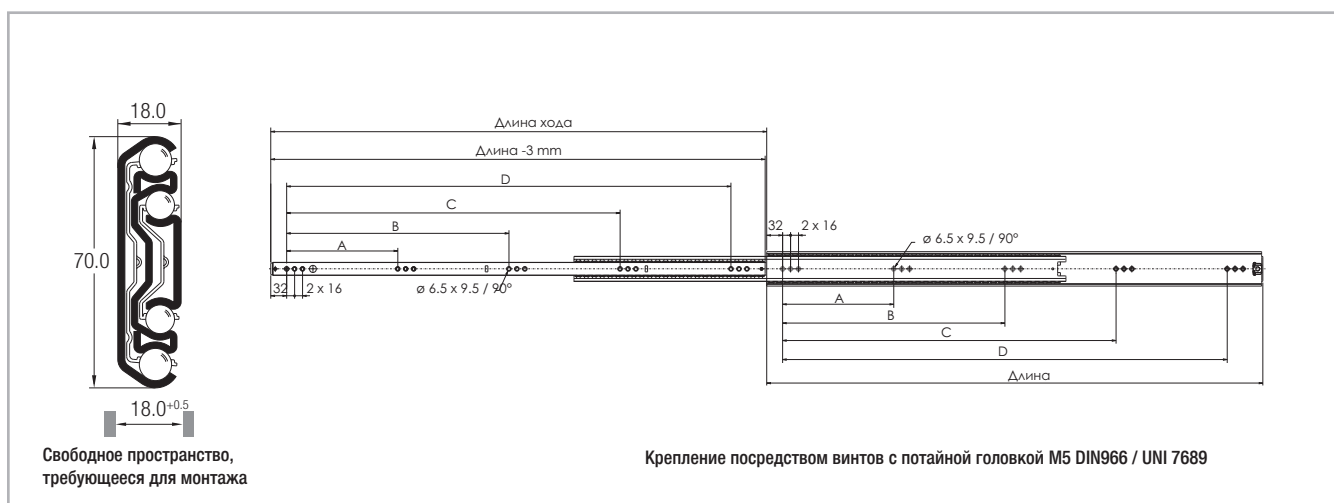

Все размеры приведены в мм

Рис. 14

Тип	Типо-размер	Длина [мм]	Длина хода [мм]	A [мм]	B [мм]	C [мм]	D [мм]	Грузоподъём- ность*		Масса*	
								$C_{\text{Orad}}$ [Н]	$C_{\text{Oax}}$ [Н]		
LFS	70	400	400	-	-	-	288	525	900**	150	1,55
		450	450	-	-	160	320	575	950**		1,74
		500	500	-	-	192	384	650	975**		1,94
		550	550	-	-	224	448		1000**		2,13
		600	600	-	-				975**		2,32
		700	700	-	192	384	576	875**	2,70		
		800	800	-	224	448	672	600	725**		3,10
		1100	1100	224	448	672	896	450	525**		100

\* Указанные данные по грузоподъёмности и массе относятся к одиночной направляющей

\*\* 10,000 циклов

Табл. 5

Примечание: Указанные значения грузоподъёмности приводятся исходя из расчётного ресурса в 100,000 циклов и из равномерного распределения нагрузки на всю направляющую (что достижимо при задействовании всех крепёжных отверстий). Неблагоприятные условия эксплуатации приводят к уменьшению фактической грузоподъёмности.

> LFX 27

Телескопическая направляющая из нержавеющей стали



Рис. 15

Тип	Типоразмер	Длина [мм]	Длина хода [мм]	A [мм]	B [мм]	Грузоподъёмность* [Н]				Масса* [кг]
						до 10 000 циклов		до 100,000 циклов		
						C <sub>0rad</sub>	C <sub>0ax</sub>	C <sub>0rad</sub>	C <sub>0ax</sub>	
LFX	27	300	326	180	-	175	25	125	25	0,43
		350	376	230	70					0,49
		400	426	280	100					0,57
		450	476	330	100					0,64
		500	526	380	140					0,72
		550	576	430	160					0,82

\* Указанные данные по грузоподъёмности и массе относятся к одиночной направляющей

Табл. 6

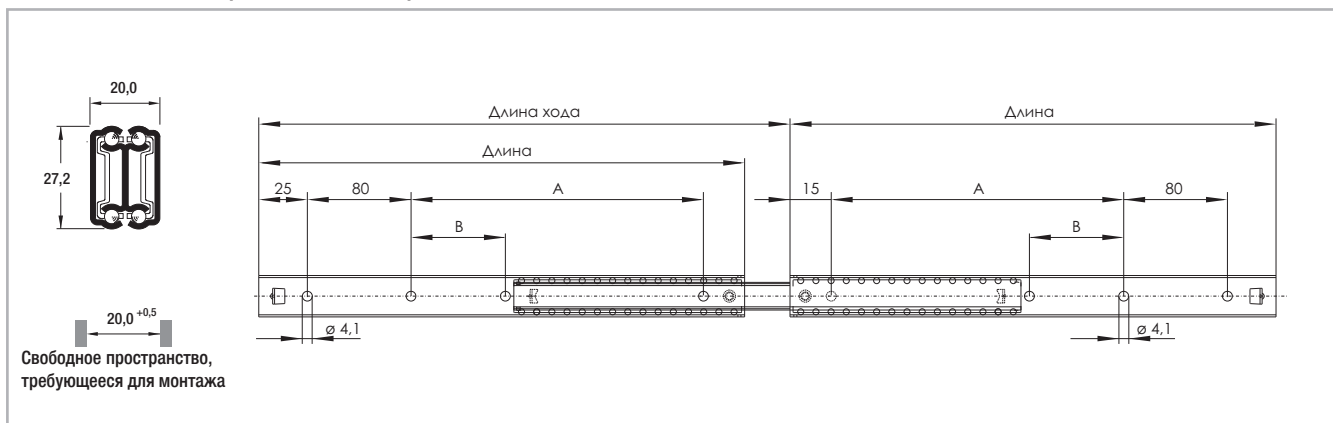
## > DRX/DRS

Вариант DRX из нержавеющей стали

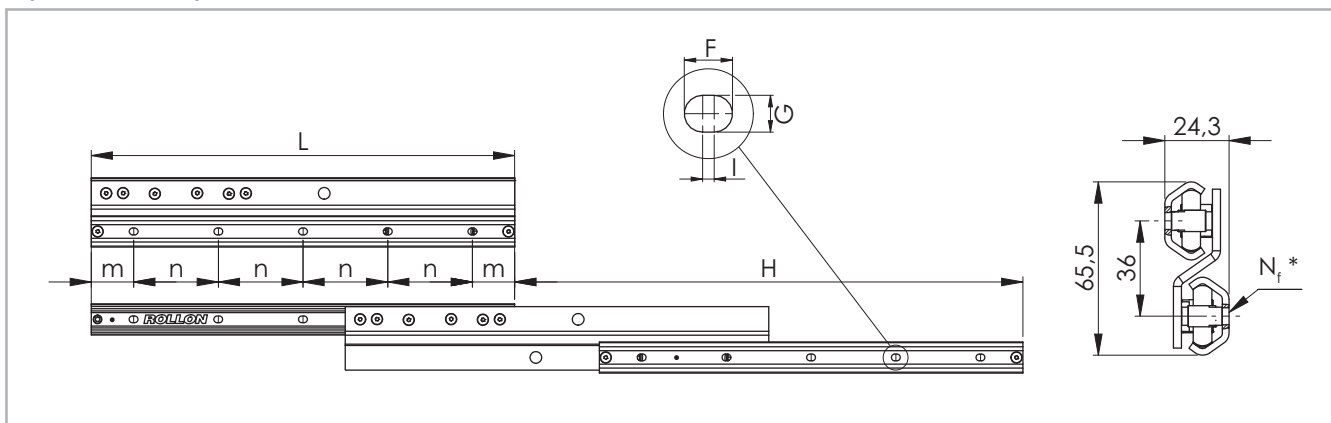

\* Количество крепёжных отверстий

Рис. 16

Тип	Типоразмер	Длина L [мм]	Длина хода H [мм]	Грузоподъёмность* C <sub>Grad</sub> [Н]	Стационарная и подвижная направляющие							
					m [мм]	n [мм]	N <sub>f</sub> [2 направляющих]	Отверстия для винтов	Масса [кг/м]	F [мм]	G [мм]	I [мм]
DRX DRS	30	400	480	150	40	80	10	M5	3,40	8,4	6,4	2
		480	560	200			12					
		560	640	240			14					
		640	720	280			16					
		720	800	320			18					
		800	880	360			20					
		880	960	350			22					
		960	1040	310			24					
		1040	1120	250			26					

\* Указанные данные по грузоподъёмности и массе относятся к одиночной направляющей

Табл. 7

## > Крепёжные винты

Для крепления направляющих рекомендуем использовать крепёжные винты с «низкой» головкой, соответствующие стандарту «ISO 7380», либо винты «TORX». Просьба указывать требуемый тип винтов при заказе.



Рис. 17

Типоразмер направляющих	Тип винта	d	D [мм]	L [мм]	K [мм]	S	Момент затяжки [Нм]
20	M4 x 8	M4 x 0.7	8	8	2	T20	3
30	M5 x 10	M5 x 0.8	10	10	2	T25	9
45	M8 x 16	M8 x 1.25	16	16	3	T40	22

Табл. 8

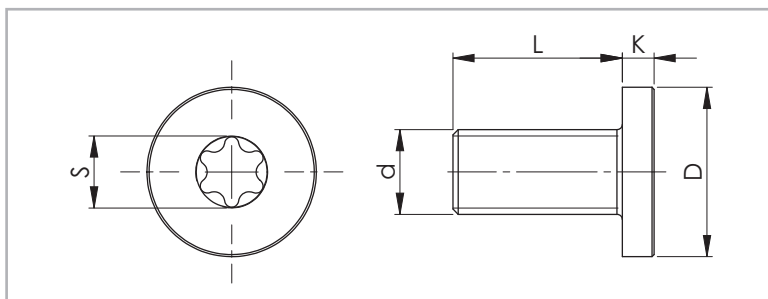

## Технические инструкции



### > Грузоподъёмность

**Вертикальный монтаж (нагрузка воздействует в радиальном направлении)**



Рис. 18

Указанные значения грузоподъёмности действительны для случаев, когда направляющие монтируются в вертикальной ориентации, и при условии, что нагрузка распределена по направляющей равномерно (что достижимо при задействовании всех крепёжных отверстий). Неблагоприятные условия эксплуатации приводят к уменьшению фактической грузоподъёмности.

**Горизонтальный монтаж (осевая нагрузка)**

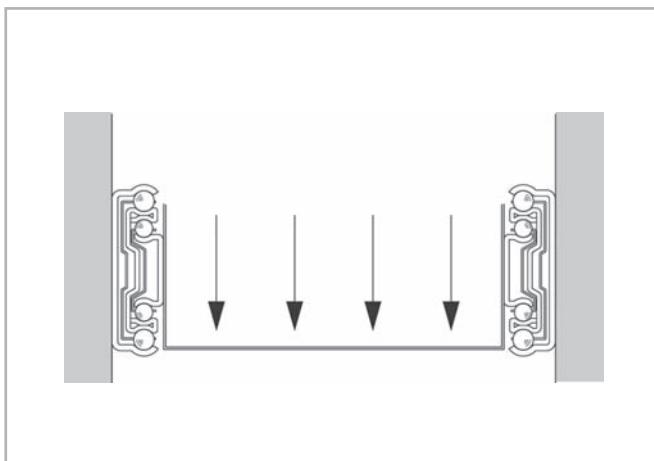

Рис. 19

Монтаж изделий в горизонтальной ориентации приводит к уменьшению их грузоподъёмности (см. Рис. LR-5ff).  
Изделия "DRS" / "DRX" не пригодны для монтажа в горизонтальной ориентации (не предназначены для восприятия осевых нагрузок).

## > Скорость хода

Скорость перемещения направляющих зависит от размера их средних элементов. Иными словами, можно утверждать, что максимальная скорость выдвигения обратно пропорциональна общей длине хода выдвигения (см. Рис. 20). Помимо этого, максимальная скорость выдвигения напрямую зависит от воздействующей на направляющие нагрузки, а также заложенного срока службы. Приведённые данные относятся к варианту, когда направляющие эксплуатируются в непрерывном режиме с максимальной нагрузкой.

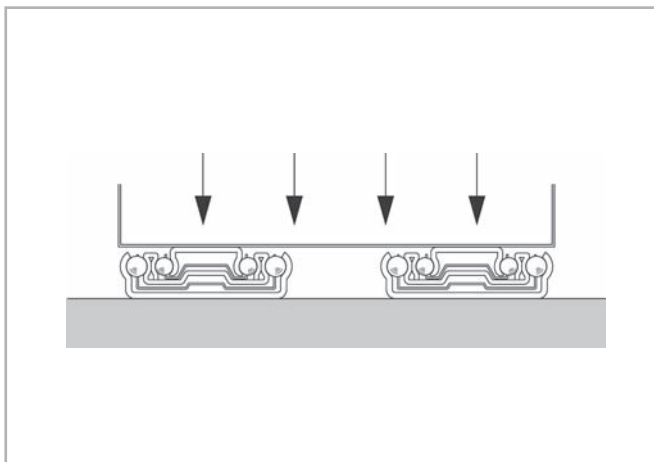

Рис. 20

## > Температура

Допустимый температурный диапазон постоянной эксплуатации изделий "°C" составляет от +10 до +40 °C. Диапазон температур, допустимых при транспортировке и хранении: от -20 до +80 °C. Температурный диапазон моделей "DRX" / "DRS": от -20 до +100 °C. За более подробной информацией просьба обращаться напрямую в Отдел прикладного проектирования (Application Engineering Department) компании "Rollon".

## > Применяемая смазка и системы смазки

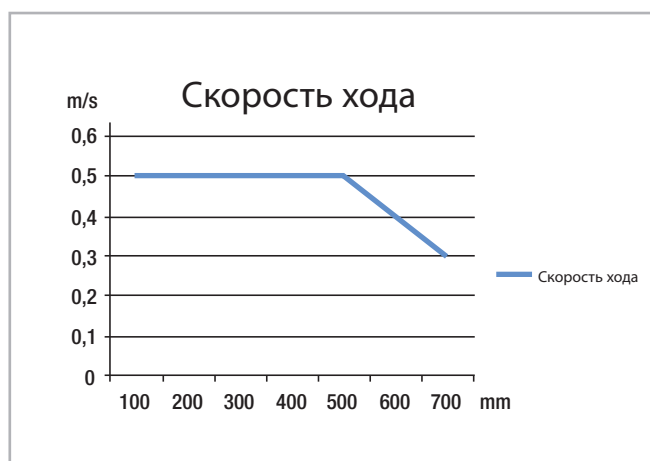
Все направляющие серии "Light Rail" поставляются заправленными смазкой, рассчитанной на весь срок эксплуатации.

Под запрос мы готовы предоставить подробную информацию о смазочных материалах, оптимальных для применения в конкретных узкоспециальных областях. Пример: при использовании изделий в пищевой промышленности для их смазывания следует использовать смазочные материалы, имеющие допуск Управления по контролю качества пищевых продуктов и лекарственных препаратов США.

За любой дополнительной информацией просьба обращаться напрямую в Отдел прикладного проектирования (Application Engineering Department) компании "Rollon".

## > Защита от коррозии

Основным материалом для изготовления направляющих "Light Rail" является холоднокатаная сталь с цинковым покрытием, нанесённым горячим погружным цинкованием. Электрогальваническая антикоррозийная обработка торцов позволяет обеспечить оптимальное сочетание качества и сравнительно невысокой стоимости. Защитные покрытия соответствуют требованиям стандарта "RoHS" по ограничению использования опасных веществ. Модели "DRX" / "DRS" также доступны в варианте исполнения из нержавеющей стали, обеспечивающем высокую степень антикоррозионной защиты.

За любой дополнительной информацией просьба обращаться напрямую в Отдел прикладного проектирования (Application Engineering Department) компании "Rollon".

## > Руководство по монтажу

- Штатные упоры / ограничители хода, встроенные в изделия, не предназначены для останова полезной нагрузки. Они предназначены лишь для предотвращения выхода сепаратора и других внутренних элементов за пределы направляющей. Соответственно, для ограничения хода полезной нагрузки необходимо предусмотреть дополнительные внешние упоры / ограничители хода.
- Оптимальные эксплуатационные характеристики изделий, их длительный срок службы и механическая жёсткость могут быть обеспечены лишь при условии, что направляющие "Light Rail" были смонтированы с креплением к ровной жёсткой несущей поверхности всеми предусмотренными винтами.
- При параллельном монтаже пары направляющих убедиться во взаимной параллельности несущих поверхностей! Механическая жёсткость несущих конструкций, а также перемещаемой полезной нагрузки, является необходимым условием для нормальной работы направляющих.
- Направляющие "Light Rail" полного и частичного выдвижения пригодны для их использования в составе автоматических си-

стем. При этом важно обеспечить постоянство длины хода от цикла к циклу, а также важно проконтролировать допустимость развиваемой скорости хода (см. Рис. 20 на стр. LR-13). Поскольку направляющие оснащены внутренними шариковыми сепараторами, при переменных длинах хода нельзя исключить смещения этих сепараторов внутри направляющих относительно их первоначального положения. Такое смещение может негативно отразиться на эксплуатационных характеристиках системы, или даже наложить дополнительные ограничения на длину рабочего хода. В случае, когда избежать переменной длины хода не представляется возможным, усилие, развиваемое приводом системы, должно быть достаточно велико для того, чтобы при необходимости снова синхронизировать работу направляющей после смещения сепаратора. Ещё одним средством борьбы со смещениями сепаратора является включение в рабочий цикл автоматики регулярно повторяющегося хода перемещения системы на максимальную длину хода без нагрузки - исключительно с целью синхронизации сепаратора.

### Направляющие горизонтального монтажа

Направляющие, смонтированные в горизонтальной ориентации, способны воспринимать воздействующие на них растягивающие или сжимающие нагрузки (см. Рис. 21 и 22).

Применительно к горизонтально смонтированным направляющим, воспринимающим сжимающие нагрузки, следует учитывать следующее: Преднатяг шариков, обеспечиваемый штатным монтажом с положительным допуском +0,5 мм, при такой ориентации не действует. Соответственно, при горизонтальной ориентации монтажа

способность направляющей воспринимать осевые нагрузки будет существенно снижена.

Горизонтально смонтированные направляющие, на которые полезная нагрузка воздействует в осевом направлении, также существенно более подвержены прогибу при выдвижении по сравнению с теми же направляющими, которые смонтированы в вертикальной ориентации, соответственно на которые полезная нагрузка воздействует в радиальном направлении.



Рис. 21



Рис. 22

## > Монтаж направляющих моделей "DRX" / "DRS"

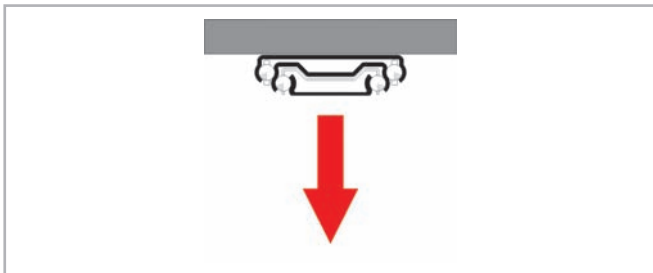
- В процессе монтажа следует следить за тем, чтобы подвижные элементы были расположены именно так, как показано на рисунке, т.е. чтобы они располагались вдоль нижней кромки неподвижных элементов, а не вдоль верхней. "Перевернутый" монтаж отрицательно сказывается на работоспособности системы.
- Штатные упоры / ограничители хода, встроенные в изделия, предназначены для останова ненагруженной системы, соответственно сепаратора. Просьба предусмотреть при монтаже дополнительные упоры, достаточные для останова всей системы, включая полезную нагрузку.
- Оптимальные эксплуатационные характеристики изделий, их

длительный срок службы и механическая жёсткость могут быть обеспечены лишь при условии, что направляющие были смонтированы со всей возможной точностью и аккуратностью, и прикреплены к ровной жёсткой несущей поверхности всеми предусмотренными винтами.

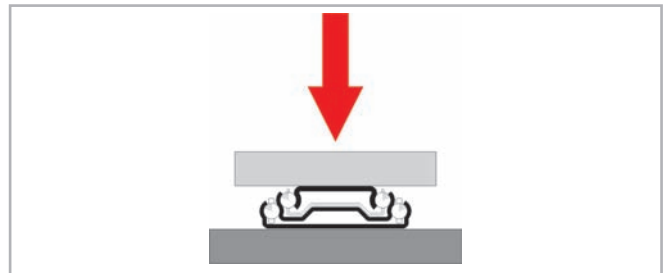
- При параллельном монтаже пары направляющих убедиться во взаимной параллельности несущих поверхностей! При этом для нормальной работы системы важна как жёсткость несущей конструкции, к которой крепятся стационарные элементы, так и жёсткость полезной нагрузки, которая крепится к подвижным элементам направляющих.



Рис. 23

## Расшифровка кодов заказа изделий

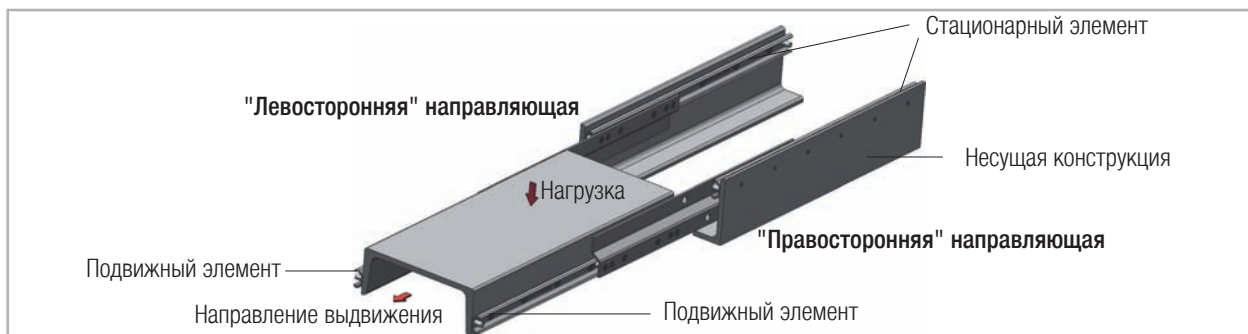

### > Light Rail

LFS	58-	400	SC	
				Функция автоматического задвижения предусмотрена только в модели "LFS 58 SC" см. Стр. LR-8
				Длина направляющей в мм см. стр. LR-5
				Типоразмер см. стр. LR-5
				Тип направляющей см. стр. LR-5

Пример кода заказа: LFS58-0400SC

Примечания по кодам заказа: Длины направляющих всегда указываются в четырёхзначном формате, причём не используемые разряды заполняются нулями.

Направляющие для любых областей применения



Железнодорожный транспорт

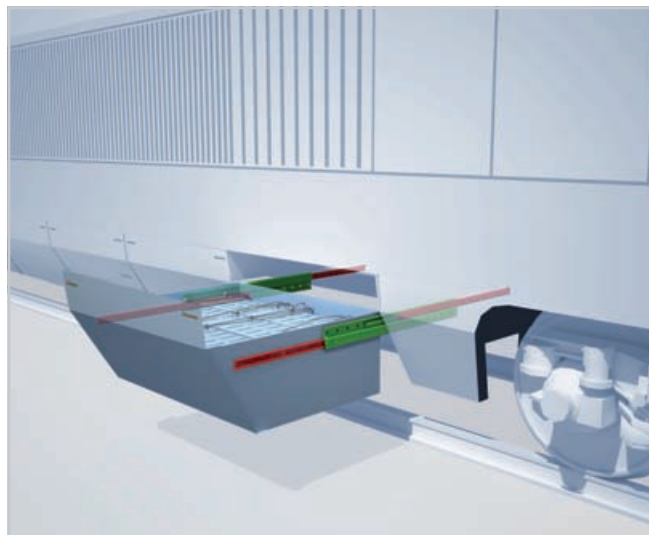

Медицина

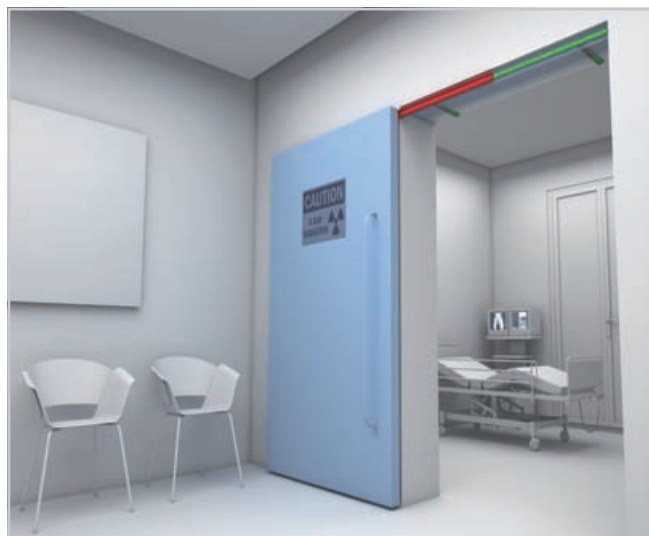

Логистика

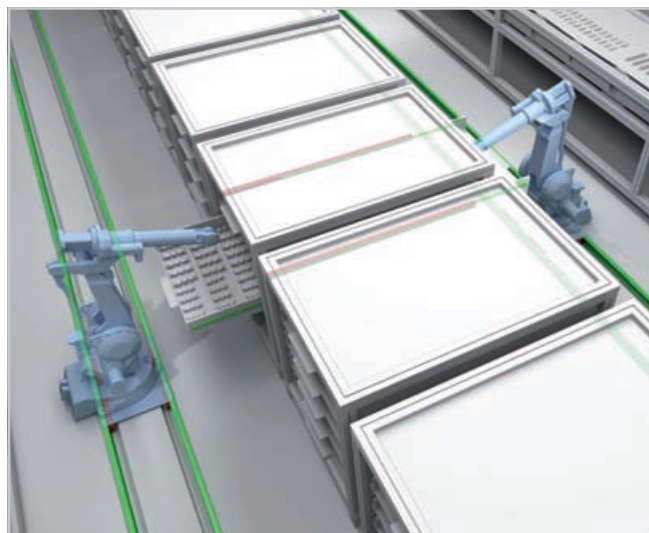

## Аэрокосмическая промышленность



## Специальные транспортные средства



## Промышленность

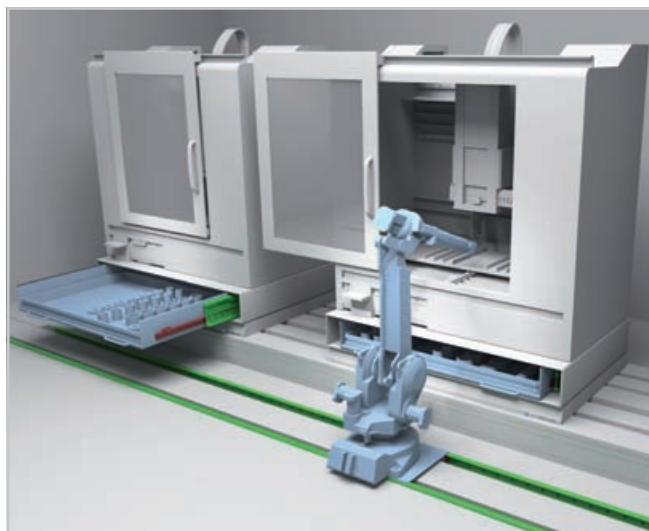



## ROLLON S.p.A. - ITALY



Via Trieste 26  
I-20871 Vimercate (MB)  
Phone: (+39) 039 62 59 1  
www.rollon.it - infocom@rollon.it

- Rollon Подразделения и Представительские Офисы
- Дистрибьюторы:

### Подразделения:

## ROLLON GmbH - GERMANY



Bonner Strasse 317-319  
D-40589 Düsseldorf  
Phone: (+49) 211 95 747 0  
www.rollon.de - info@rollon.de

## ROLLON B.V. - Нидерланды



Ringbaan Zuid 8  
6905 DB Zevenaar  
Phone: (+31) 316 581 999  
www.rollon.nl - info@rollon.nl

### Представительский офис:

## ROLLON S.p.A. - Россия



117105, Москва, Варшавское шоссе, д. 17, стр. 1, офис 207.  
Phone: +7 (495) 508-10-70  
www.rollon.ru - info@rollon.ru

## ROLLON S.A.R.L. - Франция



Les Jardins d'Eole, 2 allée des Séquoias  
F-69760 Limonest  
Phone: (+33) (0) 4 74 71 93 30  
www.rollon.fr - infocom@rollon.fr

## ROLLON Corporation - США



101 Bilby Road. Suite B  
Hackettstown, NJ 07840  
Phone: (+1) 973 300 5492  
www.rolloncorp.com - info@rolloncorp.com

## ROLLON Ltd - UK



The Works 6 West Street Olney  
Buckinghamshire, United Kingdom, MK46 5 HR  
Phone: +44 (0) 1234964024  
www.rollon.uk.com - info@rollon.uk.com

## ROLLON Ltd - Китай



2/F Central Plaza, No. 227 North Huang Pi Road,  
China, Shanghai, 200003  
Phone: (+86) 021 2316 5336  
www.rollon.cn.com - info@rollon.cn.com

## ROLLON India Pvt. Ltd. - Индия



1st floor, Regus Gem Business Centre, 26/1  
Hosur Road, Bommanahalli, Bangalore 560068  
Phone: (+91) 80 67027066  
www.rollonindia.in - info@rollonindia.in

## ROLLON - SOUTH AMERICA



R. Joaquim Floriano, 397, 2o. andar  
Itaim Bibi - 04534-011, São Paulo, BRASIL  
Phone: +55 (11) 3198 3645  
www.rollonbrasil.com.br - info@rollonbrasil.com

Приглашаем ознакомиться с полной гаммой продуктов



Дистрибьютор

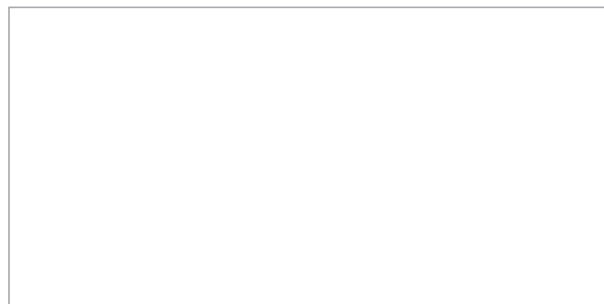

С полным перечнем партнеров Вы сможете ознакомиться на [www.rollon.com](http://www.rollon.com)