

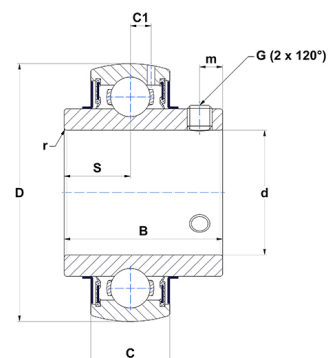

Техническая спецификация PDF UC322G2T04

Технические характеристики	
B	117 мм
C	60
D	240 мм
G	M18x1,5
S	46 мм
SW	9 мм
d	110 мм
m	18 мм
r	3



Другие характеристики	
Вес	14,3 кг
Рекомендованный момент затяжки для стопорных винтов	75 m.ntnsnr.units.newton_metre_abbrev

m.ncatalog.fo.features-other-performance	
C	20 500 даН
C0	17 800 даН
T max.	100 °C
T min.	-40 °C