

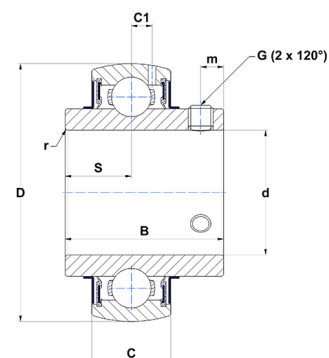

## Техническая спецификация PDF UC317G2T04

### Технические характеристики

B	96 мм
C	46
D	180 мм
G	M16x1,5
S	40 мм
SW	8 мм
d	85 мм
m	16 мм
r	3



### Другие характеристики

Вес	6,84 кг
Рекомендованный момент затяжки для стопорных винтов	64 m.ntnsnr.units.newton_metre_abbrev

### m.ncatalog.fo.features-other-performance

C	13 260 даН
C0	9 650 даН
T max.	100 °C
T min.	-40 °C