

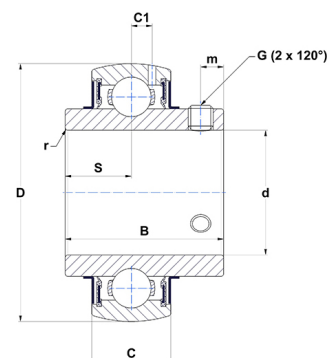

Техническая спецификация PDF UC317-52G2T04

Технические характеристики

B	96 мм
C	46
D	180 мм
G	5/8-18UNF
S	40 мм
SW	0,31 мм
d	82,55 мм
m	16 мм
r	3



Другие характеристики

Вес	6,76 кг
Рекомендованный момент затяжки для стопорных винтов	54,5 m.ntnsnr.units.newton_metre_abbrev

m.ncatalog.fo.features-other-performance

C	13 260 даН
C0	9 650 даН
T max.	100 °C
T min.	-40 °C