

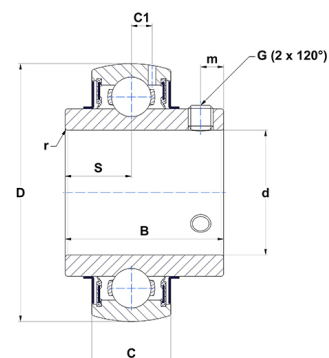

Техническая спецификация PDF UC316G2T04

Технические характеристики

B	86 мм
C	44
D	170 мм
G	M14x1,5
S	34 мм
SW	6 мм
d	80 мм
m	14 мм
r	3



Другие характеристики

Вес	5,57 кг
Рекомендованный момент затяжки для стопорных винтов	42 m.ntnsnr.units.newton_metre_abbrev

m.ncatalog.fo.features-other-performance

C	12 285 даН
C0	8 650 даН
T max.	100 °C
T min.	-40 °C