

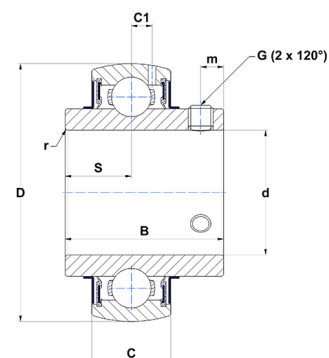

## Техническая спецификация PDF UC.324.G2

### Технические характеристики

B	126 мм
C	64
D	260 мм
G	M18x1,5
S	51 мм
SW	9 мм
d	120 мм
m	18 мм
r	3



### Другие характеристики

Вес	18,5 кг
Рекомендованный момент затяжки для стопорных винтов	75 m.ntnsnr.units.newton_metre_abbrev

### m.ncatalog.fo.features-other-performance

C	22 800 даН
C0	20 800 даН
T max.	100 °C
T min.	-20 °C