

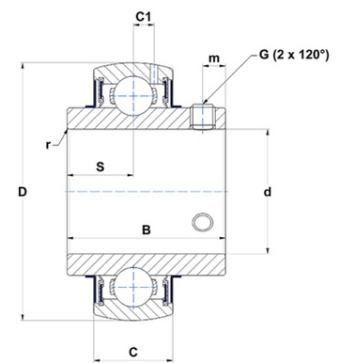

Техническая спецификация PDF UC.313.G2



Технические характеристики	
B	75 мм
C	38
D	140 мм
G	M12x1,25
S	30 мм
SW	6 мм
d	65 мм
m	12 мм
r	2



Другие характеристики	
Вес	3,25 кг
Рекомендованный момент затяжки для стопорных винтов	33 m.ntnsnr.units.newton_metre_abbrev

m.ncatalog.fo.features-other-performance	
C	9 386 даН
C0	6 050 даН
T max.	100 °C
T min.	-20 °C