



Техническая спецификация PDF 7410BG



Технические характеристики

B	31 мм
D	130 мм
d	50 мм
r1s min	1,1 мм
rs min	2,1 мм
Класс радиального зазора	CN
Контактный угол alpha	40 °
Марка	NTN

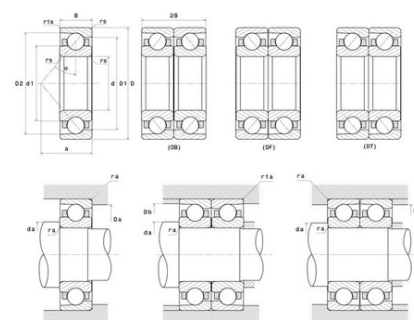

Производительность

Макс. рабочая температура	120 °C
Мин. рабочая температура	-40 °C
Предельная усталостная нагрузка C _u	260 даН
Производительность при динамической нагрузке C	8 500 даН
Производительность при статической нагрузке C ₀	5 710 даН
Собственная частота В.Е. (60 об./мин.)	4,02 Hz
Собственная частота В.І. (60 об./мин.)	5,98 Hz
Собственная частота беговых дорожек (60 об./мин.)	3,76 Hz
Собственная частота сепаратора (60 об./мин.)	0,4 Hz

Рекомендации по объему

Da max	118 мм
Db max	123 мм
da min	286 мм
r1a max	1 мм
ra max	2 мм