



Техническая спецификация PDF 7316BL1G



Технические характеристики

B	39 мм
D	170 мм
a	72 мм
d	80 мм
r1s min	1,1 мм
rs min	2,1 мм
Класс радиального зазора	CN
Контактный угол alpha	40 °
Марка	NTN

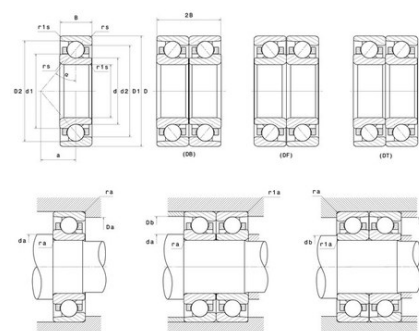

Производительность

Макс. рабочая температура	120 °C
Мин. рабочая температура	-40 °C
Предельная скорость масла Lub	5 100 об./мин.
Предельная скорость смазки Lub	3 800 об./мин.
Предельная усталостная нагрузка Cu	445 даН
Производительность при динамической нагрузке C	13 500 даН
Производительность при статической нагрузке C0	10 900 даН

Рекомендации по объему

Da max	158 мм
Db max	163 мм
da min	92 мм
db min	87 мм
r1a max	1 мм
ra max	2 мм