



## Техническая спецификация PDF 7316B



### Технические характеристики

B	39 мм
D	170 мм
a	72 мм
d	80 мм
r1s min	1,1 мм
rs min	2,1 мм
Вес	7
Контактный угол alpha	40 °
Марка	NTN

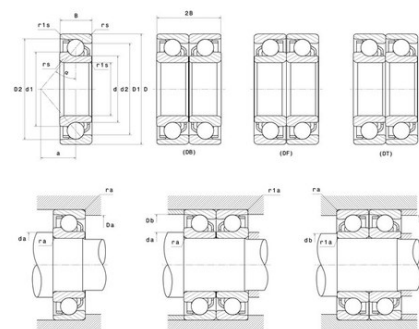

### Производительность

Макс. рабочая температура	120 °С
Мин. рабочая температура	-40 °С
Предельная скорость масла Lub	5 100 об./мин.
Предельная скорость смазки Lub	3 800 об./мин.
Предельная усталостная нагрузка C <sub>u</sub>	445 даН
Производительность при динамической нагрузке C	13 500 даН
Производительность при статической нагрузке C <sub>0</sub>	10 900 даН

### Рекомендации по объему

Da max	158 мм
Db max	163 мм
da min	92 мм
db min	87 мм
r1a max	1 мм
ra max	2 мм

### Другие характеристики

Вес	7,44 кг
-----	---------