

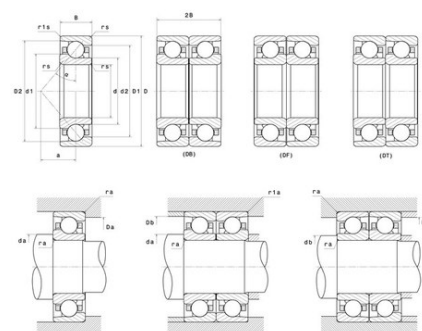

Техническая спецификация PDF 7309.BG.M



Технические характеристики	
B	25 мм
D	100 мм
D1	79,5 мм
D2	92,8 мм
a	43 мм
d	45 мм
d1	66,2 мм
d2	51,7 мм
r1s min	1 мм
rs min	1,5 мм
Вес	0
Класс радиального зазора	CN
Контактный угол alpha	40 °
Марка	SNR



Производительность	
Nlim	8 900 об./мин.
Nref	6 700 об./мин.
Макс. рабочая температура	120 °C
Мин. рабочая температура	-40 °C
Предельная усталостная нагрузка C _u	164 даН
Производительность при динамической нагрузке C	5 450 даН
Производительность при статической нагрузке C ₀	3 610 даН
Собственная частота В.Е. (60 об./мин.)	4,04 Hz
Собственная частота В.І. (60 об./мин.)	5,96 Hz
Собственная частота беговых дорожек (60 об./мин.)	3,82 Hz
Собственная частота сепаратора (60 об./мин.)	0,4 Hz

Рекомендации по объему	
Da max	91,5 мм
Db max	94,5 мм
da min	53,5 мм
db min	53,5 мм



r1a max	1 мм
ra max	1,5 мм

Другие характеристики

Вес	0,84 кг
-----	---------