



Техническая спецификация PDF 7303BG



Технические характеристики

B	14 мм
D	47 мм
a	20,5 мм
d	17 мм
r1s min	0,6 мм
rs min	1 мм
Вес	0
Класс радиального зазора	CN
Контактный угол alpha	40 °
Марка	NTN

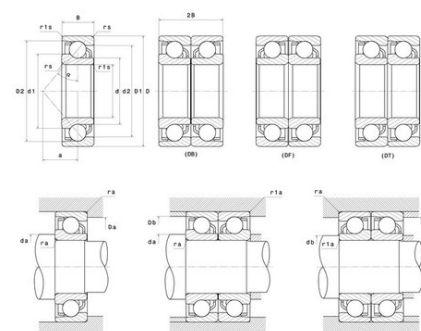

Производительность

Макс. рабочая температура	120 °C
Мин. рабочая температура	-40 °C
Предельная скорость масла Lub	20 000 об./мин.
Предельная скорость смазки Lub	15 000 об./мин.
Предельная усталостная нагрузка C _u	36 даН
Производительность при динамической нагрузке C	1 480 даН
Производительность при статической нагрузке C ₀	800 даН

Рекомендации по объему

Da max	41,5 мм
Db max	42,5 мм
da min	22,5 мм
db min	21,5 мм
r1a max	0,6 мм
ra max	0,6 мм

Другие характеристики

Вес	0,22 кг
-----	---------