

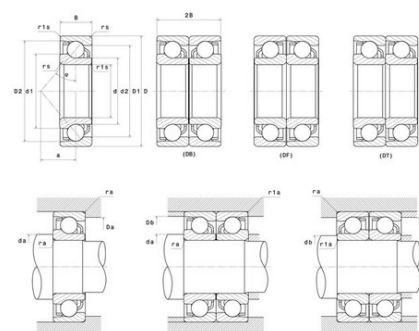

Техническая спецификация PDF 7303B



Технические характеристики	
B	14 мм
D	47 мм
a	20,5 мм
d	17 мм
r1s min	0,6 мм
rs min	1 мм
Вес	0
Контактный угол alpha	40 °
Марка	NTN



Производительность	
Макс. рабочая температура	120 °С
Мин. рабочая температура	-40 °С
Предельная скорость масла Lub	20 000 об./мин.
Предельная скорость смазки Lub	15 000 об./мин.
Предельная усталостная нагрузка C _u	36 даН
Производительность при динамической нагрузке C	1 480 даН
Производительность при статической нагрузке C ₀	800 даН

Рекомендации по объему	
Da max	41,5 мм
Db max	42,5 мм
da min	22,5 мм
db min	21,5 мм
r1a max	0,6 мм
ra max	0,6 мм

Другие характеристики	
Вес	0,22 кг