



Техническая спецификация PDF 7230.BG.M



Технические характеристики

B	45 мм
D	270 мм
D1	223,5 мм
D2	256,9 мм
a	111 мм
d	150 мм
d1	197,5 мм
d2	163,6 мм
r1s min	1,1 мм
rs min	3 мм
Вес	11
Класс радиального зазора	CN
Контактный угол alpha	40 °
Марка	SNR

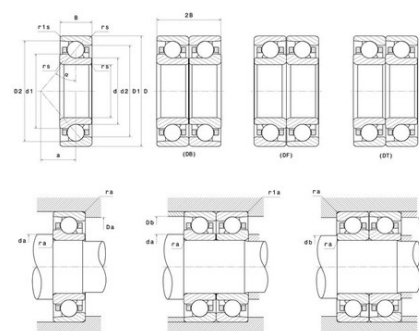

Производительность

Nlim	3 000 об./мин.
Nref	3 100 об./мин.
Макс. рабочая температура	120 °C
Мин. рабочая температура	-40 °C
Предельная усталостная нагрузка C _u	800 даН
Производительность при динамической нагрузке C	21 900 даН
Производительность при статической нагрузке C ₀	25 500 даН
Собственная частота В.Е. (60 об./мин.)	6,93 Hz
Собственная частота В.І. (60 об./мин.)	9,06 Hz
Собственная частота беговых дорожек (60 об./мин.)	5,65 Hz
Собственная частота сепаратора (60 об./мин.)	0,43 Hz

Рекомендации по объему

Da max	256 мм
Db max	263 мм
da min	164 мм
db min	164 мм



r1a max	1 мм
ra max	2,5 мм

Другие характеристики

Вес	11,6 кг
-----	---------