



Техническая спецификация PDF 7222B



Технические характеристики

B	38 мм
D	200 мм
a	84 мм
d	110 мм
r1s min	1,1 мм
rs min	2,1 мм
Вес	9
Контактный угол alpha	40 °
Марка	NTN

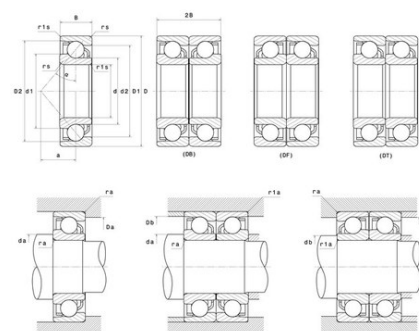

Производительность

Макс. рабочая температура	120 °С
Мин. рабочая температура	-40 °С
Предельная скорость масла Lub	4 000 об./мин.
Предельная скорость смазки Lub	3 000 об./мин.
Предельная усталостная нагрузка C _u	530 даН
Производительность при динамической нагрузке C	15 400 даН
Производительность при статической нагрузке C ₀	14 400 даН

Рекомендации по объему

Da max	188 мм
Db max	193 мм
da min	122 мм
db min	117 мм
r1a max	1 мм
ra max	2 мм

Другие характеристики

Вес	9,08 кг
-----	---------