

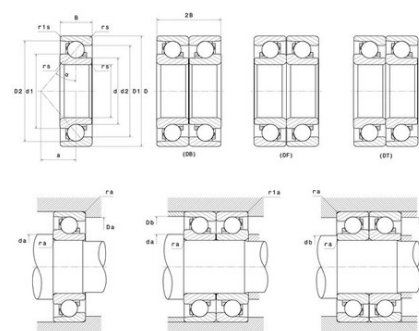

Техническая спецификация PDF 7210.BGA



Технические характеристики	
B	20 мм
D	90 мм
D1	74,4 мм
D2	85,3 мм
a	39 мм
d	50 мм
d1	66,5 мм
d2	55,1 мм
r1s min	0,6 мм
rs min	1,1 мм
Вес	0
Класс радиального зазора	CN
Контактный угол alpha	40 °
Марка	SNR



Производительность	
Nlim	8 400 об./мин.
Nref	8 000 об./мин.
Макс. рабочая температура	120 °C
Мин. рабочая температура	-20 °C
Предельная усталостная нагрузка C _u	130 даН
Производительность при динамической нагрузке C	3 520 даН
Производительность при статической нагрузке C ₀	2 860 даН
Собственная частота В.Е. (60 об./мин.)	6,46 Hz
Собственная частота В.І. (60 об./мин.)	8,54 Hz
Собственная частота беговых дорожек (60 об./мин.)	5,4 Hz
Собственная частота сепаратора (60 об./мин.)	0,43 Hz

Рекомендации по объему	
Da max	83 мм
Db max	85,5 мм
da min	57 мм
db min	57 мм



r1a max	0,6 мм
ra max	1 мм

Другие характеристики

Вес	0,47 кг
-----	---------