

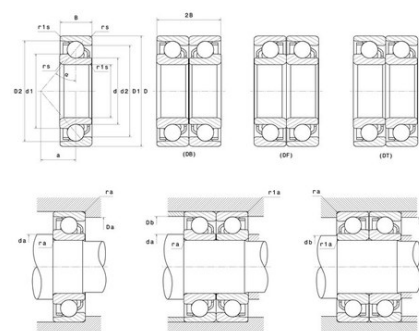

Техническая спецификация PDF 7204



Технические характеристики	
B	14 мм
D	47 мм
a	17 мм
d	20 мм
r1s min	0,6 мм
rs min	1 мм
Вес	0
Контактный угол alpha	30 °
Марка	NTN



Производительность	
Макс. рабочая температура	120 °С
Мин. рабочая температура	-40 °С
Предельная скорость масла Lub	23 000 об./мин.
Предельная скорость смазки Lub	17 000 об./мин.
Предельная усталостная нагрузка C _u	38 даН
Производительность при динамической нагрузке C	1 450 даН
Производительность при статической нагрузке C ₀	840 даН

Рекомендации по объему	
Da max	41,5 мм
Db max	42,5 мм
da min	25,5 мм
db min	24,5 мм
r1a max	0,6 мм
ra max	0,6 мм

Другие характеристики	
Вес	0,2 кг