



Техническая спецификация PDF 16012



Технические характеристики

B	11 мм
D	95 мм
D1	83,1 мм
d	60 мм
d1	71,7 мм
f0	15,5
rs min	0,6 мм
Вес	0
Класс радиального зазора	CN
Марка	SNR

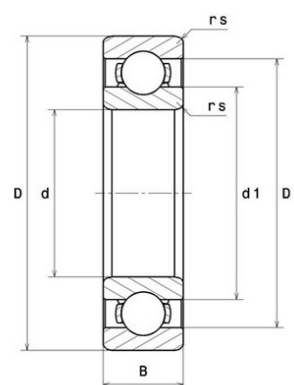

Производительность

Nlim	12 000 об./мин.
Nref	5 700 об./мин.
f0	15
Макс. рабочая температура	120 °C
Мин. рабочая температура	-40 °C
Предельная усталостная нагрузка C _u	75 даН
Производительность при динамической нагрузке C	1 860 даН
Производительность при статической нагрузке C ₀	1 660 даН
Собственная частота В.Е. (60 об./мин.)	7,63 Hz
Собственная частота В.Л. (60 об./мин.)	9,37 Hz
Собственная частота беговых дорожек (60 об./мин.)	9,66 Hz
Собственная частота сепаратора (60 об./мин.)	0,45 Hz

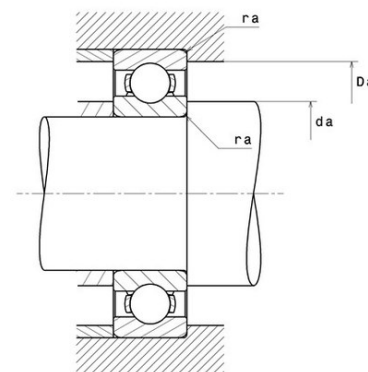

Рекомендации по объему

Da max	91 мм
da min	64 мм
ra max	0,6 мм

Другие характеристики

Вес	0,28 кг
-----	---------