



Техническая спецификация PDF 16003



Технические характеристики

B	8 мм
D	35 мм
D1	31,6 мм
d	17 мм
d1	22,8 мм
f0	14,4
rs min	0,3 мм
Вес	0
Класс радиального зазора	CN
Марка	SNR

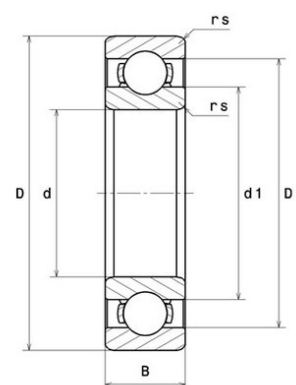

Производительность

Nlim	35 000 об./мин.
Nref	18 000 об./мин.
f0	14
Макс. рабочая температура	120 °C
Мин. рабочая температура	-40 °C
Предельная усталостная нагрузка C _u	15 даН
Производительность при динамической нагрузке C	580 даН
Производительность при статической нагрузке C ₀	325 даН
Собственная частота В.Е. (60 об./мин.)	4,08 Hz
Собственная частота В.І. (60 об./мин.)	5,92 Hz
Собственная частота беговых дорожек (60 об./мин.)	5,28 Hz
Собственная частота сепаратора (60 об./мин.)	0,41 Hz

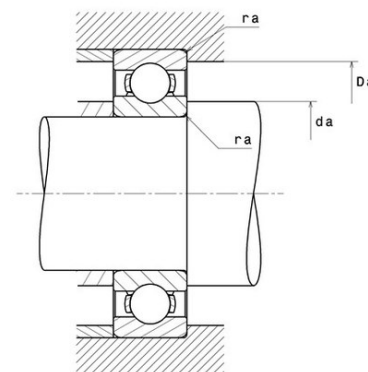

Рекомендации по объему

Da max	33 мм
da min	19 мм
ra max	0,3 мм

Другие характеристики

Вес	0,03 кг
-----	---------