

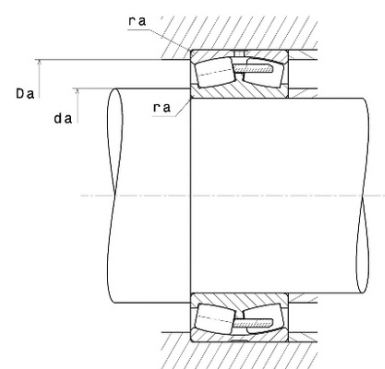

Техническая спецификация PDF 24160.VMW33C3

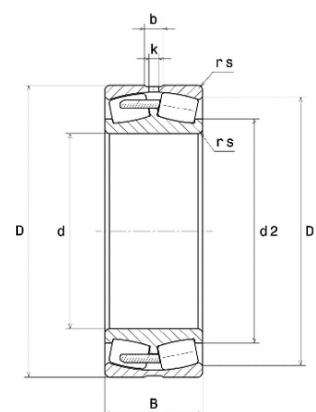

Технические характеристики	
B	200 мм
D	500 мм
D1	420,9 мм
Y0	1,76
Y1	1,8
Y2	2,69
b	13,9 мм
d	300 мм
e	0,37
k	7,5 мм
rs min	5 мм
Вес	160
Класс радиального зазора	C3
Кол-во отверстий смазки	3
Марка	SNR



Производительность	
Nlim	1 000 об./мин.
Nref	530 об./мин.
Макс. рабочая температура	200 °C
Мин. рабочая температура	-40 °C
Предельная усталостная нагрузка C _u	30 700 даН
Производительность при динамической нагрузке C	335 000 даН
Производительность при статической нагрузке C ₀	662 000 даН
Собственная частота В.Е. (60 об./мин.)	10,16 Hz
Собственная частота В.І. (60 об./мин.)	12,84 Hz
Собственная частота беговых дорожек (60 об./мин.)	8,22 Hz
Собственная частота сепаратора (60 об./мин.)	0,44 Hz

Рекомендации по объему	
Da max	480 мм
da min	320 мм
ra max	4 мм



Другие характеристики

Вес	160 кг
-----	--------