

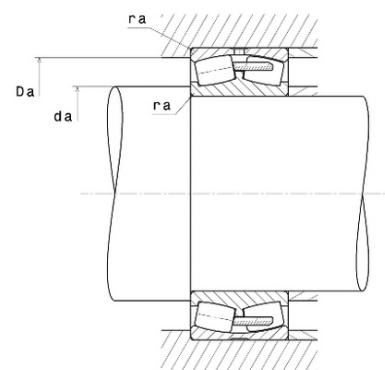

Техническая спецификация PDF 24152.VMW33C3

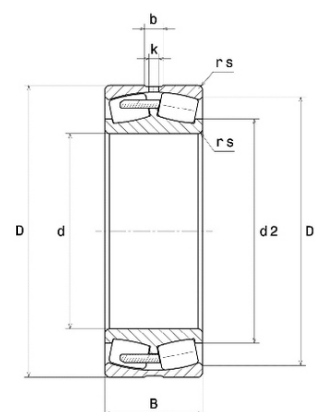

Технические характеристики	
B	180 мм
D	440 мм
D1	368,4 мм
Y0	1,71
Y1	1,75
Y2	2,6
b	13,9 мм
d	260 мм
e	0,39
k	7,5 мм
rs min	4 мм
Вес	115
Класс радиального зазора	C3
Кол-во отверстий смазки	3
Марка	SNR



Производительность	
Nlim	1 200 об./мин.
Nref	640 об./мин.
Макс. рабочая температура	200 °C
Мин. рабочая температура	-40 °C
Предельная усталостная нагрузка C _u	24 800 даН
Производительность при динамической нагрузке C	275 000 даН
Производительность при статической нагрузке C ₀	524 000 даН
Собственная частота В.Е. (60 об./мин.)	9,66 Hz
Собственная частота В.І. (60 об./мин.)	12,34 Hz
Собственная частота беговых дорожек (60 об./мин.)	7,86 Hz
Собственная частота сепаратора (60 об./мин.)	0,44 Hz

Рекомендации по объему	
Da max	423 мм
da min	277 мм
ra max	3 мм



Другие характеристики

Вес	115 кг
-----	--------