

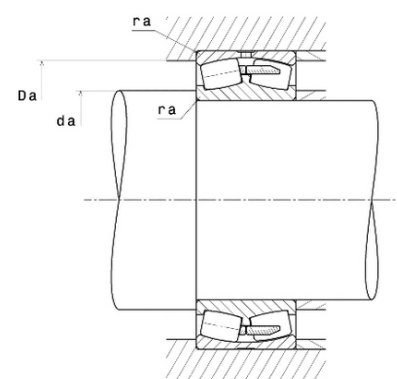

Техническая спецификация PDF 23972

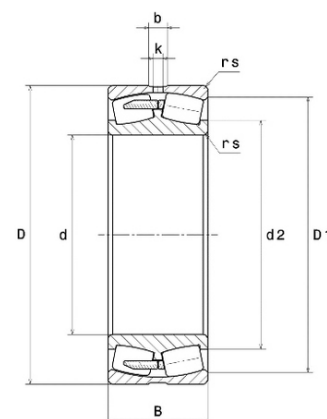

Технические характеристики	
B	90 мм
D	480 мм
Y0	3,9
Y1	3,99
Y2	5,93
b	14 мм
d	360 мм
e	0,17
k	8 мм
rs min	3 мм
Класс радиального зазора	CN
Кол-во отверстий смазки	8
Марка	NTN



Производительность	
Nlim	1 100 об./мин.
Nref	800 об./мин.
Макс. рабочая температура	120 °C
Мин. рабочая температура	-40 °C
Пределная усталостная нагрузка C_u	27 100 даН
Производительность при динамической нагрузке C	132 000 даН
Производительность при статической нагрузке C_0	293 000 даН
Собственная частота В.Е. (60 об./мин.)	17,7 Hz
Собственная частота В.І. (60 об./мин.)	20,3 Hz
Собственная частота беговых дорожек (60 об./мин.)	14,5 Hz
Собственная частота сепаратора (60 об./мин.)	0,47 Hz

Рекомендации по объему	
Da max	467,6 мм
da min	372,4 мм
ra max	2,5 мм