

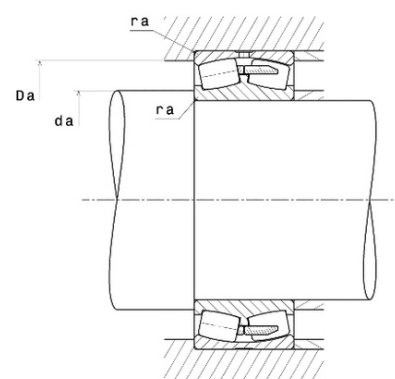

Техническая спецификация PDF 23184B

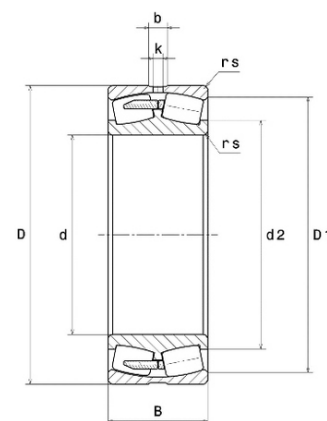

Технические характеристики	
B	224 мм
D	700 мм
D1	610,6 мм
Y0	2,07
Y1	2,11
Y2	3,15
b	33 мм
d	420 мм
d2	511 мм
e	0,32
k	20 мм
rs min	6 мм
Класс радиального зазора	CN
Кол-во отверстий смазки	8
Марка	NTN



Производительность	
Nlim	750 об./мин.
Nref	450 об./мин.
Макс. рабочая температура	120 °C
Мин. рабочая температура	-40 °C
Предельная усталостная нагрузка Cu	68 600 даН
Производительность при динамической нагрузке C	520 000 даН
Производительность при статической нагрузке C0	995 000 даН
Собственная частота В.Е. (60 об./мин.)	9,67 Hz
Собственная частота В.І. (60 об./мин.)	12,33 Hz
Собственная частота беговых дорожек (60 об./мин.)	7,96 Hz
Собственная частота сепаратора (60 об./мин.)	0,44 Hz

Рекомендации по объему	
Da max	674 мм
da min	446 мм
ra max	5 мм



ПРОМЫШЛЕННЫЕ КОМПЛЕКТУЮЩИЕ
ТопМеханикс

