

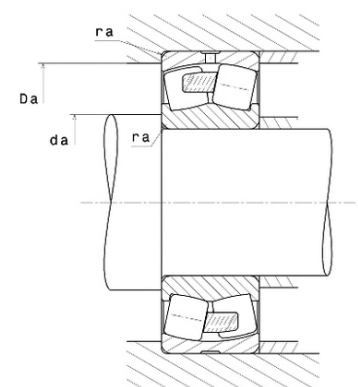

## Техническая спецификация PDF 22340.EMW33C3\*

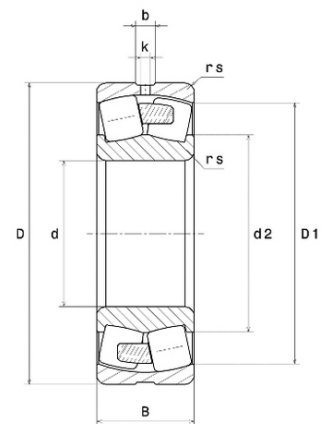

Технические характеристики	
B	138 мм
D	420 мм
D1	363,1 мм
Y0	2,1
Y1	2,15
Y2	3,2
b	21,1 мм
d	200 мм
d2	280 мм
e	0,31
k	10 мм
rs min	5 мм
Вес	95
Класс радиального зазора	C3
Кол-во отверстий смазки	3
Марка	SNR



Производительность	
Nlim	1 500 об./мин.
Nref	1 000 об./мин.
Макс. рабочая температура	200 °C
Мин. рабочая температура	-40 °C
Предельная усталостная нагрузка C <sub>u</sub>	22 900 даН
Производительность при динамической нагрузке ULTAGE	283 000 даН
Производительность при статической нагрузке C <sub>0</sub>	353 000 даН
Собственная частота В.Е. (60 об./мин.)	7,56 Hz
Собственная частота В.І. (60 об./мин.)	10,44 Hz
Собственная частота беговых дорожек (60 об./мин.)	5,96 Hz
Собственная частота сепаратора (60 об./мин.)	0,42 Hz

Рекомендации по объему	
Da max	400 мм
da min	220 мм



---

ra max	4 мм
--------	------

Другие характеристики	
-----------------------	--

Вес	95 кг
-----	-------