

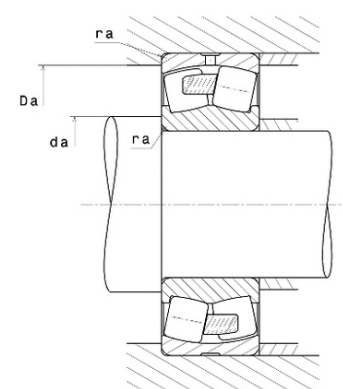

## Техническая спецификация PDF 22322.EMW33C3\*

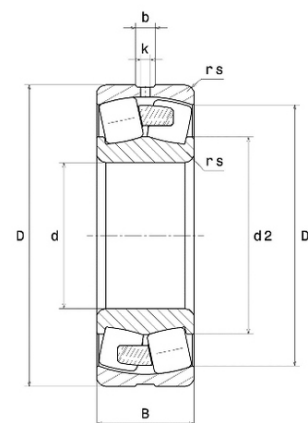

Технические характеристики	
B	80 мм
D	240 мм
D1	208,1 мм
Y0	2,04
Y1	2,09
Y2	3,11
b	15,6 мм
d	110 мм
e	0,32
k	7 мм
rs min	3 мм
Вес	17
Класс радиального зазора	C3
Кол-во отверстий смазки	3
Марка	SNR



Производительность	
Nlim	2 800 об./мин.
Nref	2 300 об./мин.
Макс. рабочая температура	200 °C
Мин. рабочая температура	-40 °C
Предельная усталостная нагрузка Cu	8 450 даН
Производительность при динамической нагрузке ULTAGE	97 500 даН
Производительность при статической нагрузке C0	97 200 даН
Собственная частота В.Е. (60 об./мин.)	5,6 Hz
Собственная частота В.І. (60 об./мин.)	8,4 Hz
Собственная частота беговых дорожек (60 об./мин.)	4,7 Hz
Собственная частота сепаратора (60 об./мин.)	0,4 Hz

Рекомендации по объему	
Da max	226 мм
da min	124 мм
ra max	2,5 мм



**Другие характеристики**

Вес	17,41 кг
-----	----------