

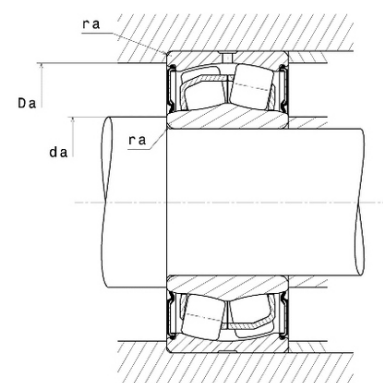

Техническая спецификация PDF 10X22209EAW33EE*

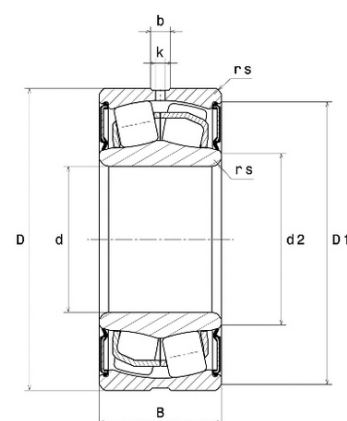

Технические характеристики	
B	28 мм
D	85 мм
D1	78,7 мм
Y0	2,58
Y1	2,64
Y2	3,93
b	5,8 мм
d	45 мм
d2	52,4 мм
e	0,26
k	2,5 мм
rs min	1,1 мм
Вес	0
Класс радиального зазора	CN
Кол-во отверстий смазки	3
Марка	SNR



Производительность	
Nlim	2 100 об./мин.
Макс. рабочая температура	110 °C
Мин. рабочая температура	-20 °C
Предельная усталостная нагрузка Cu	1 270 даН
Производительность при динамической нагрузке ULTAGE	12 100 даН
Производительность при статической нагрузке C0	11 300 даН
Собственная частота В.Е. (60 об./мин.)	7,16 Hz
Собственная частота В.І. (60 об./мин.)	9,84 Hz
Собственная частота беговых дорожек (60 об./мин.)	6,07 Hz
Собственная частота сепаратора (60 об./мин.)	0,42 Hz

Рекомендации по объему	
Da max	78,7 мм
da max	52,4 мм
da min	52 мм



ra max	1 мм
--------	------

Другие характеристики

Вес	0,66 кг
-----	---------