

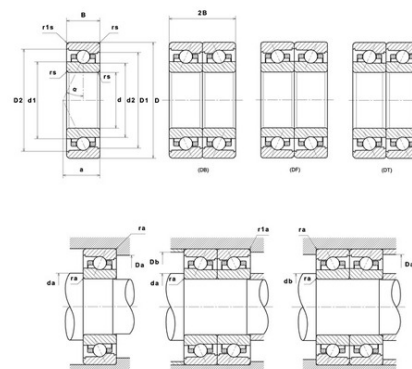

Техническая спецификация PDF ML71906HVUJ84S

Технические характеристики	
B	9 мм
D	47 мм
D1	42,15 мм
D2	43,45 мм
a	13 мм
d	30 мм
d1	35,1 мм
d2	33,9 мм
f0	8,38
r1s min	0,3 мм
rs min	0,3 мм
Вес	0
Класс точности	P4S
Контактный угол alpha	25 °
Марка	SNR



Производительность	
Axial displacement K Factor	0,72
axial rigidity	97 N/μm
radial rigidity	202 N/μm
Величина предварительной нагрузки	11000 даН
Макс. рабочая температура	120 °С
Мин. рабочая температура	-30 °С
Предельная скорость масла Lub	51 000 об./мин.
Предельная скорость смазки Lub	35 000 об./мин.
Предельная усталостная нагрузка C _u	15 даН
Производительность при динамической нагрузке C	440 даН
Производительность при статической нагрузке C ₀	265 даН
Собственная частота В.Е. (60 об./мин.)	9,96 Hz
Собственная частота В.І. (60 об./мин.)	12,04 Hz
Собственная частота беговых дорожек (60 об./мин.)	9,46 Hz
Собственная частота сепаратора (60 об./мин.)	0,45 Hz



Уровень предварительной нагрузки	8
----------------------------------	---

Рекомендации по объему

D6	36,5 мм
Da max	44,5 мм
Db max	44,5 мм
da min	32,5 мм
db min	32,5 мм
r1a max	0,3 мм
ra max	0,3 мм

Другие характеристики

Вес	0,05 кг
-----	---------