

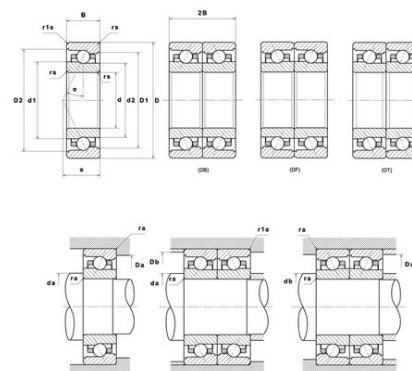

Техническая спецификация PDF ML71905HVUJ84S

Технические характеристики	
B	9 мм
D	42 мм
D1	37,65 мм
D2	38,95 мм
a	12 мм
d	25 мм
d1	30,6 мм
d2	29,4 мм
f0	8,22
r1s min	0,3 мм
rs min	0,3 мм
Вес	0
Класс точности	P4S
Контактный угол alpha	25 °
Марка	SNR



Производительность	
Axial displacement K Factor	0,8
axial rigidity	85 N/μm
radial rigidity	176 N/μm
Величина предварительной нагрузки	10000 даН
Макс. рабочая температура	120 °С
Мин. рабочая температура	-30 °С
Предельная скорость масла Lub	58 000 об./мин.
Предельная скорость смазки Lub	40 000 об./мин.
Предельная усталостная нагрузка C _u	13 даН
Производительность при динамической нагрузке C	405 даН
Производительность при статической нагрузке C ₀	223 даН
Собственная частота В.Е. (60 об./мин.)	8,48 Hz
Собственная частота В.І. (60 об./мин.)	10,52 Hz
Собственная частота беговых дорожек (60 об./мин.)	8,32 Hz
Собственная частота сепаратора (60 об./мин.)	0,45 Hz



Уровень предварительной нагрузки	8
----------------------------------	---

Рекомендации по объему

D6	32,1 мм
Da max	39,5 мм
Db max	39,5 мм
da min	27,5 мм
db min	27,5 мм
r1a max	0,3 мм
ra max	0,3 мм

Другие характеристики

Вес	0,04 кг
-----	---------