

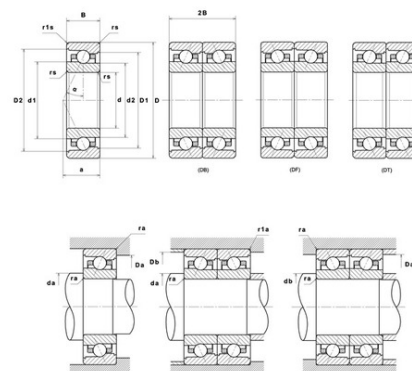

Техническая спецификация PDF ML71904HVUJ74S

Технические характеристики	
B	9 мм
D	37 мм
D1	32,15 мм
D2	33,45 мм
a	11 мм
d	20 мм
d1	25,1 мм
d2	23,9 мм
f0	7,96
r1s min	0,3 мм
rs min	0,3 мм
Вес	0
Класс точности	P4S
Контактный угол alpha	25 °
Марка	SNR



Производительность	
Axial displacement K Factor	0,89
axial rigidity	49 N/μm
radial rigidity	107 N/μm
Величина предварительной нагрузки	3000 даН
Макс. рабочая температура	120 °С
Мин. рабочая температура	-30 °С
Предельная скорость масла Lub	68 000 об./мин.
Предельная скорость смазки Lub	47 000 об./мин.
Предельная усталостная нагрузка C _u	11 даН
Производительность при динамической нагрузке C	370 даН
Производительность при статической нагрузке C ₀	182 даН
Собственная частота В.Е. (60 об./мин.)	6,97 Hz
Собственная частота В.І. (60 об./мин.)	9,03 Hz
Собственная частота беговых дорожек (60 об./мин.)	6,91 Hz
Собственная частота сепаратора (60 об./мин.)	0,44 Hz



Уровень предварительной нагрузки	7
----------------------------------	---

Рекомендации по объему

D6	26,6 мм
Da max	34,5 мм
Db max	34,5 мм
da min	22,5 мм
db min	22,5 мм
r1a max	0,3 мм
ra max	0,3 мм

Другие характеристики

Вес	0,04 кг
-----	---------