

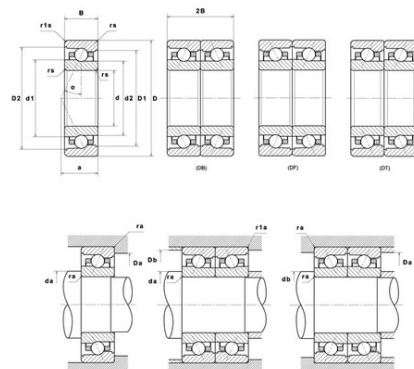

## Техническая спецификация PDF ML71904CVUJ74S

Технические характеристики	
B	9 мм
D	37 мм
D1	32,15 мм
D2	33,45 мм
a	9 мм
d	20 мм
d1	25,1 мм
d2	23,9 мм
f0	7,88
r1s min	0,3 мм
rs min	0,3 мм
Вес	0
Класс точности	P4S
Контактный угол alpha	17 °
Марка	SNR



Производительность	
Axial displacement K Factor	1,59
axial rigidity	24 N/μm
radial rigidity	117 N/μm
Величина предварительной нагрузки	2000 даН
Макс. рабочая температура	120 °C
Мин. рабочая температура	-30 °C
Предельная скорость масла Lub	77 000 об./мин.
Предельная скорость смазки Lub	56 000 об./мин.
Предельная усталостная нагрузка C <sub>u</sub>	11 даН
Производительность при динамической нагрузке C	385 даН
Производительность при статической нагрузке C <sub>0</sub>	190 даН
Собственная частота В.Е. (60 об./мин.)	6,91 Hz
Собственная частота В.І. (60 об./мин.)	9,09 Hz
Собственная частота беговых дорожек (60 об./мин.)	6,9 Hz
Собственная частота сепаратора (60 об./мин.)	0,43 Hz



Уровень предварительной нагрузки	7
----------------------------------	---

**Рекомендации по объему**

D6	26,6 мм
Da max	34,5 мм
Db max	34,5 мм
da min	22,5 мм
db min	22,5 мм
r1a max	0,3 мм
ra max	0,3 мм

**Другие характеристики**

Вес	0,04 кг
-----	---------