

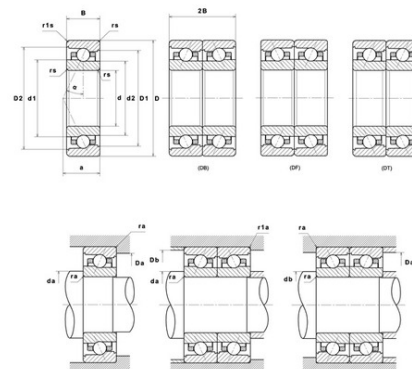

Техническая спецификация PDF ML71902CVUJ74S

Технические характеристики

B	7 мм
D	28 мм
D1	24,35 мм
D2	24,95 мм
a	7 мм
d	15 мм
d1	18,7 мм
d2	17,75 мм
f0	7,92
r1s min	0,3 мм
rs min	0,3 мм
Вес	0
Класс точности	P4S
Контактный угол alpha	17 °
Марка	SNR



Производительность

Axial displacement K Factor	1,83
axial rigidity	17 N/μm
radial rigidity	82 N/μm
Величина предварительной нагрузки	1000 даН
Макс. рабочая температура	120 °C
Мин. рабочая температура	-30 °C
Предельная скорость масла Lub	102 000 об./мин.
Предельная скорость смазки Lub	74 000 об./мин.
Предельная усталостная нагрузка C _u	7 даН
Производительность при динамической нагрузке C	200 даН
Производительность при статической нагрузке C ₀	93 даН
Собственная частота В.Е. (60 об./мин.)	6,99 Hz
Собственная частота В.І. (60 об./мин.)	9,01 Hz
Собственная частота беговых дорожек (60 об./мин.)	7,44 Hz
Собственная частота сепаратора (60 об./мин.)	0,44 Hz



Уровень предварительной нагрузки	7
----------------------------------	---

Рекомендации по объему

D6	19,9 мм
Da max	25,5 мм
Db max	25,5 мм
da min	17,5 мм
db min	17,5 мм
r1a max	0,3 мм
ra max	0,3 мм

Другие характеристики

Вес	0,02 кг
-----	---------