

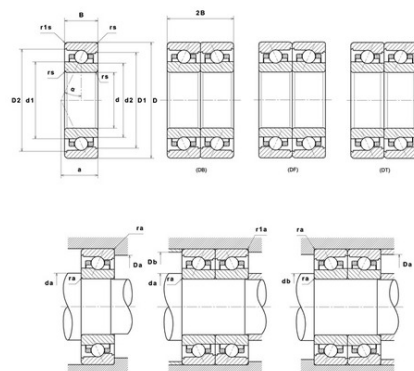

## Техническая спецификация PDF ML7010CVUJ74S

Технические характеристики	
B	16 мм
D	80 мм
D1	71,41 мм
D2	73,81 мм
a	18 мм
d	50 мм
d1	59,7 мм
d2	57,4 мм
f0	8,38
r1s min	0,6 мм
rs min	1 мм
Вес	0
Класс точности	P4S
Контактный угол alpha	17 °
Марка	SNR



Производительность	
Axial displacement K Factor	1,02
axial rigidity	55 N/μm
radial rigidity	267 N/μm
Величина предварительной нагрузки	6000 даН
Макс. рабочая температура	120 °C
Мин. рабочая температура	-30 °C
Предельная скорость масла Lub	34 000 об./мин.
Предельная скорость смазки Lub	25 000 об./мин.
Предельная усталостная нагрузка Cu	46 даН
Производительность при динамической нагрузке C	1 160 даН
Производительность при статической нагрузке C0	810 даН
Собственная частота В.Е. (60 об./мин.)	11,31 Hz
Собственная частота В.І. (60 об./мин.)	13,69 Hz
Собственная частота беговых дорожек (60 об./мин.)	9,96 Hz
Собственная частота сепаратора (60 об./мин.)	0,45 Hz



Уровень предварительной нагрузки	7
----------------------------------	---

**Рекомендации по объему**

D6	61,9 мм
Da max	74,5 мм
Db max	74,5 мм
da min	55,5 мм
db min	55,5 мм
r1a max	0,6 мм
ra max	1 мм

**Другие характеристики**

Вес	0,26 кг
-----	---------