

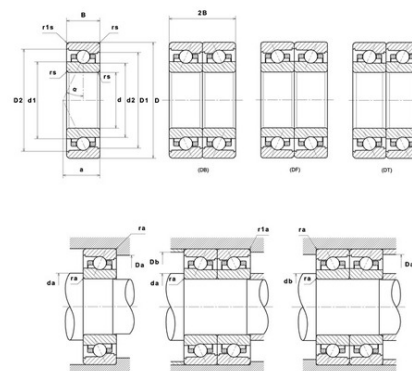

Техническая спецификация PDF ML7003HVUJ84S

Технические характеристики	
B	10 мм
D	35 мм
D1	30,45 мм
D2	31,05 мм
a	11 мм
d	17 мм
d1	22,65 мм
d2	21,4 мм
f0	7,82
r1s min	0,3 мм
rs min	0,3 мм
Вес	0
Класс точности	P4S
Контактный угол alpha	25 °
Марка	SNR



Производительность	
Axial displacement K Factor	0,93
axial rigidity	71 N/μm
radial rigidity	146 N/μm
Величина предварительной нагрузки	9000 даН
Макс. рабочая температура	120 °С
Мин. рабочая температура	-30 °С
Предельная скорость масла Lub	75 000 об./мин.
Предельная скорость смазки Lub	52 000 об./мин.
Предельная усталостная нагрузка C _u	10 даН
Производительность при динамической нагрузке C	355 даН
Производительность при статической нагрузке C ₀	168 даН
Собственная частота В.Е. (60 об./мин.)	6,44 Hz
Собственная частота В.І. (60 об./мин.)	8,56 Hz
Собственная частота беговых дорожек (60 об./мин.)	6,31 Hz
Собственная частота сепаратора (60 об./мин.)	0,43 Hz



Уровень предварительной нагрузки	8
----------------------------------	---

Рекомендации по объему

D6	24,2 мм
Da max	32,5 мм
Db max	32,5 мм
da min	19,5 мм
db min	19,5 мм
r1a max	0,3 мм
ra max	0,3 мм

Другие характеристики

Вес	0,04 кг
-----	---------