

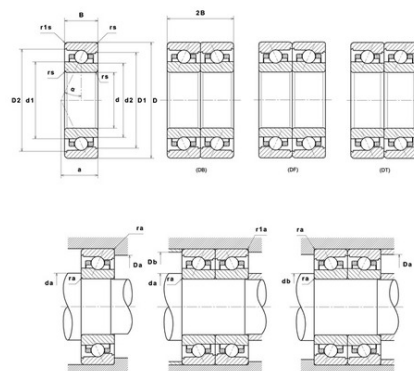

## Техническая спецификация PDF ML7002HVUJ74S

### Технические характеристики

B	9 мм
D	32 мм
D1	27,15 мм
D2	28,45 мм
a	10 мм
d	15 мм
d1	20,15 мм
d2	18,8 мм
f0	7,64
r1s min	0,3 мм
rs min	0,3 мм
Вес	0
Класс точности	P4S
Контактный угол alpha	25 °
Марка	SNR



### Производительность

Axial displacement K Factor	1,02
axial rigidity	43 N/μm
radial rigidity	93 N/μm
Величина предварительной нагрузки	3000 даН
Макс. рабочая температура	120 °С
Мин. рабочая температура	-30 °С
Предельная скорость масла Lub	83 000 об./мин.
Предельная скорость смазки Lub	57 000 об./мин.
Предельная усталостная нагрузка C <sub>u</sub>	9 даН
Производительность при динамической нагрузке C	325 даН
Производительность при статической нагрузке C <sub>0</sub>	142 даН
Собственная частота В.Е. (60 об./мин.)	5,48 Hz
Собственная частота В.І. (60 об./мин.)	7,52 Hz
Собственная частота беговых дорожек (60 об./мин.)	5,63 Hz
Собственная частота сепаратора (60 об./мин.)	0,42 Hz



Уровень предварительной нагрузки	7
----------------------------------	---

**Рекомендации по объему**

D6	21,6 мм
Da max	29,5 мм
Db max	29,5 мм
da min	17,5 мм
db min	17,5 мм
r1a max	0,3 мм
ra max	0,3 мм

**Другие характеристики**

Вес	0,03 кг
-----	---------