



ПРОМЫШЛЕННЫЕ КОМПЛЕКТУЮЩИЕ

ТопМеханикс



Техническая спецификация PDF 7920UCG/GNP42U3G*



Технические характеристики

B	20 мм
D	140 мм
D1	126,4 мм
D2	132,7 мм
a	26,1 мм
d	100 мм
d1	113,6 мм
d2	110,5 мм
f0	16,5
r1s min	0,6 мм
rs min	1,1 мм
Вес	0
Класс точности	P42
Контактный угол alpha	15 °
Марка	NTN

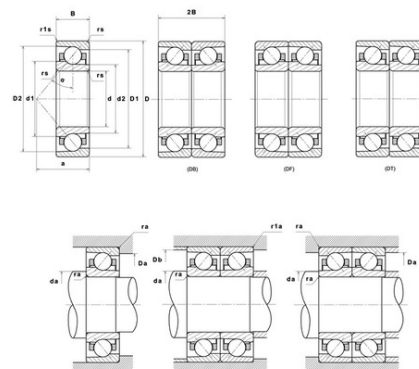

Производительность

axial rigidity	118,5 N/μm
radial rigidity	680 N/μm
Величина предварительной нагрузки	32500 даН
Макс. рабочая температура	120 °С
Мин. рабочая температура	-20 °С
Предельная скорость масла Lub	15 600 об./мин.
Предельная скорость смазки Lub	9 800 об./мин.
Производительность при динамической нагрузке ULTAGE	5 450 даН
Производительность при статической нагрузке C0	6 100 даН
Собственная частота В.Е. (60 об./мин.)	12,21 Hz
Собственная частота В.І. (60 об./мин.)	14,79 Hz
Собственная частота беговых дорожек (60 об./мин.)	9,99 Hz
Собственная частота сепаратора (60 об./мин.)	0,45 Hz
Уровень предварительной нагрузки	GN



Рекомендации по объему

D6	113,9 мм
Da max	133 мм
Db max	135,5 мм
da min	107 мм
r1a max	0,6 мм
ra max	1 мм

Другие характеристики

Вес	0,81 кг
-----	---------