

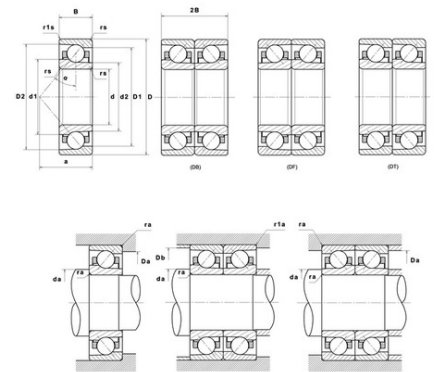

Техническая спецификация PDF 7918UCG/GNP42U3G*



Технические характеристики	
B	18 мм
D	125 мм
D1	113,1 мм
D2	118,5 мм
a	23,5 мм
d	90 мм
d1	101,9 мм
d2	99,3 мм
f0	16,6
r1s min	0,6 мм
rs min	1,1 мм
Вес	0
Класс точности	P42
Контактный угол alpha	15 °
Марка	NTN



Производительность	
axial rigidity	105 N/μm
radial rigidity	600 N/μm
Величина предварительной нагрузки	25500 даН
Макс. рабочая температура	120 °С
Мин. рабочая температура	-20 °С
Предельная скорость масла Lub	17 400 об./мин.
Предельная скорость смазки Lub	10 900 об./мин.
Производительность при динамической нагрузке ULTAGE	4 150 даН
Производительность при статической нагрузке C0	4 600 даН
Собственная частота В.Е. (60 об./мин.)	12,25 Hz
Собственная частота В.І. (60 об./мин.)	14,75 Hz
Собственная частота беговых дорожек (60 об./мин.)	10,33 Hz
Собственная частота сепаратора (60 об./мин.)	0,45 Hz
Уровень предварительной нагрузки	GN



Рекомендации по объему

D6	102,4 мм
Da max	118 мм
Db max	120,5 мм
da min	97 мм
r1a max	0,6 мм
ra max	1 мм

Другие характеристики

Вес	0,56 кг
-----	---------