



ПРОМЫШЛЕННЫЕ КОМПЛЕКТУЮЩИЕ

ТопМеханикс

Техническая спецификация PDF 7911UCG/GNP42U3G*



Технические характеристики

B	13 мм
D	80 мм
D1	71,4 мм
D2	75,1 мм
a	15,6 мм
d	55 мм
d1	63,7 мм
d2	61,8 мм
f0	16,3
r1s min	0,6 мм
rs min	1 мм
Вес	0
Класс точности	P42
Контактный угол alpha	15 °
Марка	NTN

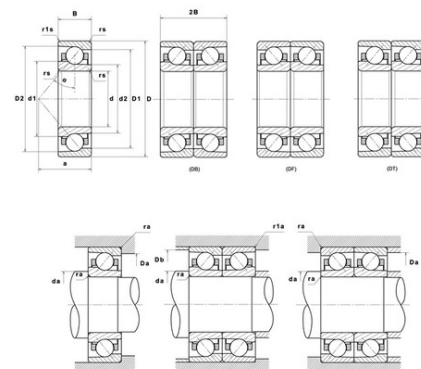

Производительность

axial rigidity	65,5 N/μm
radial rigidity	370 N/μm
Величина предварительной нагрузки	11800 даН
Макс. рабочая температура	120 °С
Мин. рабочая температура	-20 °С
Предельная скорость масла Lub	27 800 об./мин.
Предельная скорость смазки Lub	17 400 об./мин.
Производительность при динамической нагрузке ULTAGE	1 970 даН
Производительность при статической нагрузке C0	1 850 даН
Собственная частота В.Е. (60 об./мин.)	10,32 Hz
Собственная частота В.І. (60 об./мин.)	12,68 Hz
Собственная частота беговых дорожек (60 об./мин.)	9,35 Hz
Собственная частота сепаратора (60 об./мин.)	0,45 Hz
Уровень предварительной нагрузки	GN



Рекомендации по объему

D6	64,1 мм
Da max	74,5 мм
Db max	75,5 мм
da min	60,5 мм
r1a max	0,6 мм
ra max	1 мм

Другие характеристики

Вес	0,18 кг
-----	---------