

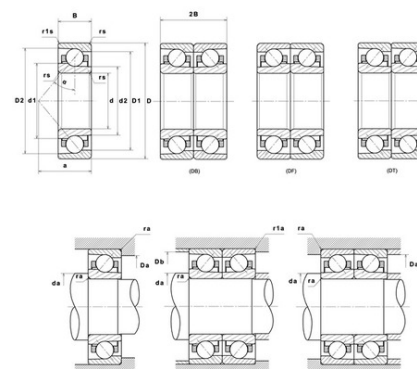

Техническая спецификация PDF 7900UADG/GLP42U3G*



Технические характеристики	
B	6 мм
D	22 мм
D1	17,7 мм
D2	19,4 мм
a	6,8 мм
d	10 мм
d1	14,3 мм
d2	13,5 мм
f0	14,5
r1s min	0,15 мм
rs min	0,3 мм
Вес	0
Класс точности	P42
Контактный угол alpha	25 °
Марка	NTN



Производительность	
Макс. рабочая температура	120 °С
Мин. рабочая температура	-20 °С
Предельная скорость масла Lub	102 500 об./мин.
Предельная скорость смазки Lub	63 400 об./мин.
Производительность при динамической нагрузке ULTAGE	305 даН
Производительность при статической нагрузке C0	158 даН
Собственная частота В.Е. (60 об./мин.)	4,92 Hz
Собственная частота В.І. (60 об./мин.)	7,08 Hz
Собственная частота беговых дорожек (60 об./мин.)	4,88 Hz
Собственная частота сепаратора (60 об./мин.)	0,41 Hz
Уровень предварительной нагрузки	GL

Рекомендации по объему	
D6	14,6 мм
Da max	19,5 мм



Db max	20,8 мм
da min	12,5 мм
r1a max	0,15 мм
ra max	0,3 мм

Другие характеристики

Вес	0,01 кг
-----	---------