

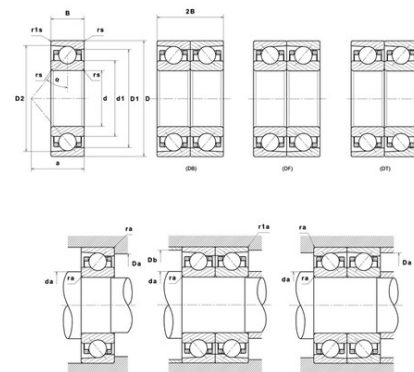

Техническая спецификация PDF 71901.CV.U.J74

Технические характеристики

B	6 мм
D	24 мм
D1	19,6 мм
D2	21,13 мм
a	5 мм
d	12 мм
d1	15,4 мм
f0	13,03
r1s min	0,3 мм
rs min	0,3 мм
Вес	0
Класс точности	P4
Контактный угол alpha	15 °
Марка	SNR



Производительность

Axial displacement K Factor	2,3
axial rigidity	16 N/μm
radial rigidity	90 N/μm
Величина предварительной нагрузки	1500 даН
Макс. рабочая температура	120 °С
Мин. рабочая температура	-30 °С
Предельная скорость масла Lub	97 000 об./мин.
Предельная скорость смазки Lub	64 000 об./мин.
Предельная усталостная нагрузка C _u	9 даН
Производительность при динамической нагрузке C	310 даН
Производительность при статической нагрузке C ₀	165 даН
Собственная частота В.Е. (60 об./мин.)	5,36 Hz
Собственная частота В.І. (60 об./мин.)	7,64 Hz
Собственная частота беговых дорожек (60 об./мин.)	5,34 Hz
Собственная частота сепаратора (60 об./мин.)	0,41 Hz
Уровень предварительной нагрузки	7



Рекомендации по объему

D6	16,5 мм
Da max	21,5 мм
Db max	21,5 мм
da min	14,5 мм
db min	14,5 мм
r1a max	0,3 мм
ra max	0,3 мм

Другие характеристики

Вес	0,01 кг
-----	---------