



ПРОМЫШЛЕННЫЕ КОМПЛЕКТУЮЩИЕ

ТопМеханикс

Техническая спецификация PDF 7014UCG/GNP42U3G*



Технические характеристики

B	20 мм
D	110 мм
D1	96,4 мм
D2	102,7 мм
a	22,1 мм
d	70 мм
d1	83,6 мм
d2	80,5 мм
f0	15,7
r1s min	0,6 мм
rs min	1,1 мм
Вес	0
Класс точности	P42
Контактный угол alpha	15 °
Марка	NTN

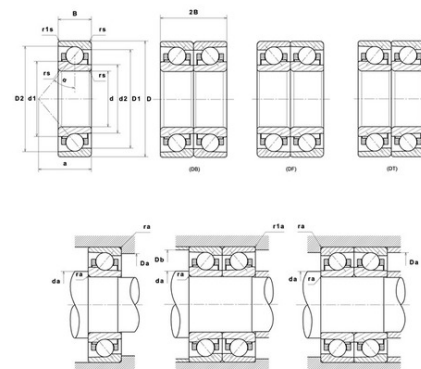

Производительность

axial rigidity	95,4 N/μm
radial rigidity	545 N/μm
Величина предварительной нагрузки	29400 даН
Макс. рабочая температура	120 °С
Мин. рабочая температура	-20 °С
Предельная скорость масла Lub	20 800 об./мин.
Предельная скорость смазки Lub	13 000 об./мин.
Производительность при динамической нагрузке ULTAGE	4 850 даН
Производительность при статической нагрузке C0	4 500 даН
Собственная частота В.Е. (60 об./мин.)	9,16 Hz
Собственная частота В.І. (60 об./мин.)	11,84 Hz
Собственная частота беговых дорожек (60 об./мин.)	7,44 Hz
Собственная частота сепаратора (60 об./мин.)	0,44 Hz
Уровень предварительной нагрузки	GN



Рекомендации по объему

D6	83,9 мм
Da max	103 мм
Db max	105,5 мм
da min	77 мм
r1a max	0,6 мм
ra max	1 мм

Другие характеристики

Вес	0,61 кг
-----	---------