

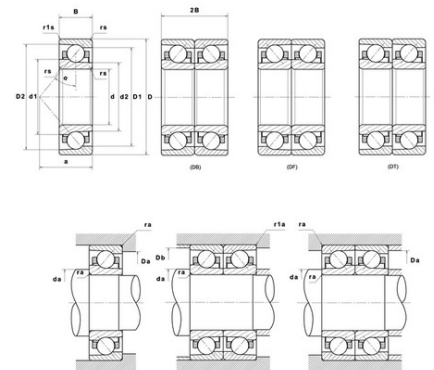

Техническая спецификация PDF 7013UCG/GNP42U3G*



Технические характеристики	
B	18 мм
D	100 мм
D1	88,1 мм
D2	93,5 мм
a	20,1 мм
d	65 мм
d1	76,9 мм
d2	74,3 мм
f0	15,9
r1s min	0,6 мм
rs min	1,1 мм
Вес	0
Класс точности	P42
Контактный угол alpha	15 °
Марка	NTN



Производительность	
axial rigidity	88,8 N/μm
radial rigidity	505 N/μm
Величина предварительной нагрузки	22600 даН
Макс. рабочая температура	120 °С
Мин. рабочая температура	-20 °С
Предельная скорость масла Lub	22 700 об./мин.
Предельная скорость смазки Lub	14 200 об./мин.
Производительность при динамической нагрузке ULTAGE	3 850 даН
Производительность при статической нагрузке C0	3 600 даН
Собственная частота В.Е. (60 об./мин.)	9,67 Hz
Собственная частота В.І. (60 об./мин.)	12,33 Hz
Собственная частота беговых дорожек (60 об./мин.)	7,88 Hz
Собственная частота сепаратора (60 об./мин.)	0,44 Hz
Уровень предварительной нагрузки	GN



Рекомендации по объему

D6	77,4 мм
Da max	93 мм
Db max	95,5 мм
da min	72 мм
r1a max	0,6 мм
ra max	1 мм

Другие характеристики

Вес	0,44 кг
-----	---------