



ПРОМЫШЛЕННЫЕ КОМПЛЕКТУЮЩИЕ

ТопМеханикс



Техническая спецификация PDF 7013UADG/GNP42U3G*



Технические характеристики	
B	18 мм
D	100 мм
D1	88,1 мм
D2	93,5 мм
a	28,3 мм
d	65 мм
d1	76,9 мм
d2	74,3 мм
f0	16,1
r1s min	0,6 мм
rs min	1,1 мм
Вес	0
Класс точности	P42
Контактный угол alpha	25 °
Марка	NTN

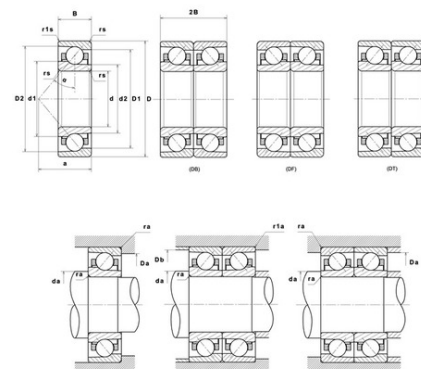

Производительность	
axial rigidity	204,5 N/μm
radial rigidity	435 N/μm
Величина предварительной нагрузки	36500 даН
Макс. рабочая температура	120 °С
Мин. рабочая температура	-20 °С
Предельная скорость масла Lub	19 900 об./мин.
Предельная скорость смазки Lub	12 300 об./мин.
Производительность при динамической нагрузке ULTAGE	3 600 даН
Производительность при статической нагрузке C0	3 400 даН
Собственная частота В.Е. (60 об./мин.)	9,75 Hz
Собственная частота В.І. (60 об./мин.)	12,25 Hz
Собственная частота беговых дорожек (60 об./мин.)	7,9 Hz
Собственная частота сепаратора (60 об./мин.)	0,44 Hz
Уровень предварительной нагрузки	GN



Рекомендации по объему

D6	77,4 мм
Da max	93 мм
Db max	95,5 мм
da min	72 мм
r1a max	0,6 мм
ra max	1 мм

Другие характеристики

Вес	0,44 кг
-----	---------