



ПРОМЫШЛЕННЫЕ КОМПЛЕКТУЮЩИЕ

ТопМеханикс

Техническая спецификация PDF 7012UADG/GNP42U3G*



Технические характеристики

B	18 мм
D	95 мм
D1	83,1 мм
D2	88,5 мм
a	27,2 мм
d	60 мм
d1	71,9 мм
d2	69,3 мм
f0	15,9
r1s min	0,6 мм
rs min	1,1 мм
Вес	0
Класс точности	P42
Контактный угол alpha	25 °
Марка	NTN

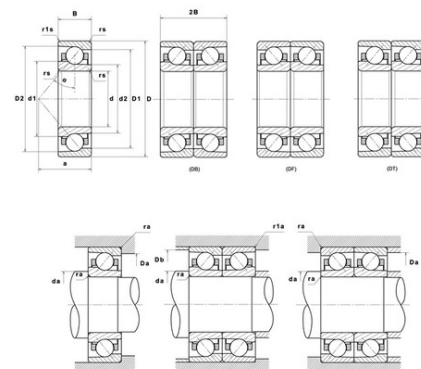

Производительность

axial rigidity	188,8 N/μm
radial rigidity	400 N/μm
Величина предварительной нагрузки	34500 даН
Макс. рабочая температура	120 °С
Мин. рабочая температура	-20 °С
Предельная скорость масла Lub	21 200 об./мин.
Предельная скорость смазки Lub	13 100 об./мин.
Производительность при динамической нагрузке ULTAGE	3 450 даН
Производительность при статической нагрузке C0	3 050 даН
Собственная частота В.Е. (60 об./мин.)	8,79 Hz
Собственная частота В.І. (60 об./мин.)	11,21 Hz
Собственная частота беговых дорожек (60 об./мин.)	7,4 Hz
Собственная частота сепаратора (60 об./мин.)	0,44 Hz
Уровень предварительной нагрузки	GN



Рекомендации по объему

D6	72,4 мм
Da max	88 мм
Db max	90,5 мм
da min	67 мм
r1a max	0,6 мм
ra max	1 мм

Другие характеристики

Вес	0,41 кг
-----	---------