

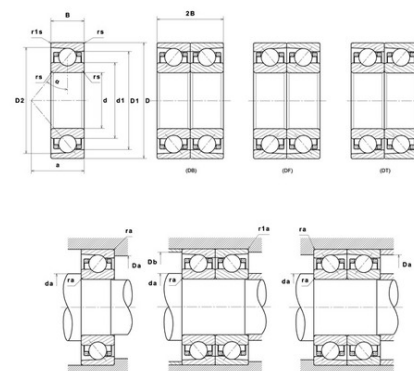

## Техническая спецификация PDF 7012CVUJ84

Технические характеристики	
B	18 мм
D	95 мм
D1	83,2 мм
D2	87,82 мм
a	19 мм
d	60 мм
d1	71,9 мм
f0	15,94
r1s min	1 мм
rs min	1,1 мм
Вес	0
Класс точности	P4
Контактный угол alpha	15 °
Марка	SNR



Производительность	
Axial displacement K Factor	1,14
axial rigidity	113 N/μm
radial rigidity	586 N/μm
Величина предварительной нагрузки	51500 даН
Макс. рабочая температура	120 °С
Мин. рабочая температура	-30 °С
Предельная скорость масла Lub	23 000 об./мин.
Предельная скорость смазки Lub	15 000 об./мин.
Предельная усталостная нагрузка Cu	166 даН
Производительность при динамической нагрузке C	3 290 даН
Производительность при статической нагрузке C0	3 070 даН
Собственная частота В.Е. (60 об./мин.)	9,69 Hz
Собственная частота В.І. (60 об./мин.)	12,31 Hz
Собственная частота беговых дорожек (60 об./мин.)	8,02 Hz
Собственная частота сепаратора (60 об./мин.)	0,44 Hz
Уровень предварительной нагрузки	8



**Рекомендации по объему**

D6	74,9 мм
Da max	88 мм
Db max	88 мм
da min	67 мм
db min	67 мм
r1a max	1 мм
ra max	1 мм

**Другие характеристики**

Вес	0,42 кг
-----	---------