

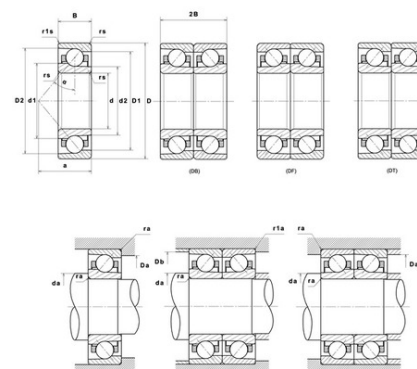

## Техническая спецификация PDF 7011UADG/GNP42U3G\*



Технические характеристики	
B	18 мм
D	90 мм
D1	78,1 мм
D2	83,5 мм
a	26 мм
d	55 мм
d1	66,9 мм
d2	64,3 мм
f0	15,7
r1s min	0,6 мм
rs min	1,1 мм
Вес	0
Класс точности	P42
Контактный угол alpha	25 °
Марка	NTN



Производительность	
axial rigidity	180,8 N/μm
radial rigidity	385 N/μm
Величина предварительной нагрузки	33500 даН
Макс. рабочая температура	120 °C
Мин. рабочая температура	-20 °C
Предельная скорость масла Lub	22 600 об./мин.
Предельная скорость смазки Lub	14 000 об./мин.
Производительность при динамической нагрузке ULTAGE	3 350 даН
Производительность при статической нагрузке C0	2 870 даН
Собственная частота В.Е. (60 об./мин.)	8,28 Hz
Собственная частота В.І. (60 об./мин.)	10,72 Hz
Собственная частота беговых дорожек (60 об./мин.)	6,91 Hz
Собственная частота сепаратора (60 об./мин.)	0,44 Hz
Уровень предварительной нагрузки	GN



**Рекомендации по объему**

D6	67,4 мм
Da max	83 мм
Db max	85,5 мм
da min	62 мм
r1a max	0,6 мм
ra max	1 мм

**Другие характеристики**

Вес	0,38 кг
-----	---------