



ПРОМЫШЛЕННЫЕ КОМПЛЕКТУЮЩИЕ

ТопМеханикс

Техническая спецификация PDF 7008UCG/GNP42U3G*



Технические характеристики	
B	15 мм
D	68 мм
D1	58,3 мм
D2	62,5 мм
a	14,8 мм
d	40 мм
d1	49,7 мм
d2	47,7 мм
f0	15,4
r1s min	0,6 мм
rs min	1 мм
Вес	0
Класс точности	P42
Контактный угол alpha	15 °
Марка	NTN

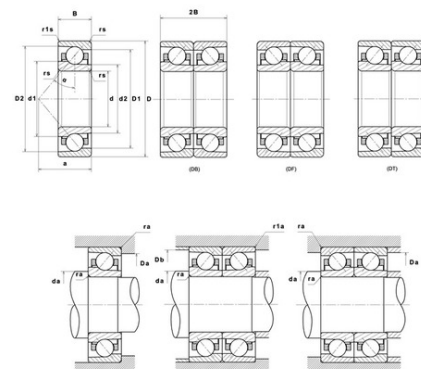

Производительность	
axial rigidity	60,1 N/μm
radial rigidity	335 N/μm
Величина предварительной нагрузки	12700 даН
Макс. рабочая температура	120 °С
Мин. рабочая температура	-20 °С
Предельная скорость масла Lub	34 700 об./мин.
Предельная скорость смазки Lub	21 700 об./мин.
Производительность при динамической нагрузке ULTAGE	2 140 даН
Производительность при статической нагрузке C0	1 680 даН
Собственная частота В.Е. (60 об./мин.)	7,72 Hz
Собственная частота В.І. (60 об./мин.)	10,28 Hz
Собственная частота беговых дорожек (60 об./мин.)	6,67 Hz
Собственная частота сепаратора (60 об./мин.)	0,43 Hz
Уровень предварительной нагрузки	GN



Рекомендации по объему

D6	50,4 мм
Da max	62,5 мм
Db max	63,5 мм
da min	45,5 мм
r1a max	0,6 мм
ra max	1 мм

Другие характеристики

Вес	0,19 кг
-----	---------