

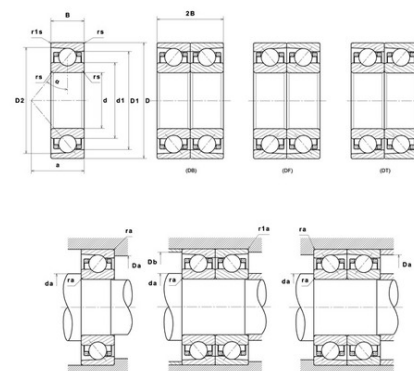

Техническая спецификация PDF 10R71918HVUJ84

Технические характеристики	
B	18 мм
D	125 мм
D1	113,75 мм
D2	119,24 мм
a	34 мм
d	90 мм
d1	101,2 мм
f0	16,71
r1s min	0,6 мм
rs min	0,6 мм
Вес	0
Класс точности	P4
Контактный угол alpha	25 °
Марка	SNR



Производительность	
Axial displacement K Factor	0,47
axial rigidity	309 N/μm
radial rigidity	638 N/μm
Величина предварительной нагрузки	97000 даН
Макс. рабочая температура	120 °С
Мин. рабочая температура	-30 °С
Предельная скорость масла Lub	15 000 об./мин.
Предельная скорость смазки Lub	9 800 об./мин.
Предельная усталостная нагрузка Cu	229 даН
Производительность при динамической нагрузке C	3 790 даН
Производительность при статической нагрузке C0	4 190 даН
Собственная частота В.Е. (60 об./мин.)	11,87 Hz
Собственная частота В.І. (60 об./мин.)	14,13 Hz
Собственная частота беговых дорожек (60 об./мин.)	10,34 Hz
Собственная частота сепаратора (60 об./мин.)	0,46 Hz
Уровень предварительной нагрузки	8



Рекомендации по объему

D6	104,5 мм
Da max	120,5 мм
Db max	120,5 мм
da min	94,5 мм
db min	94,5 мм
r1a max	0,6 мм
ra max	0,6 мм

Другие характеристики

Вес	0,56 кг
-----	---------