

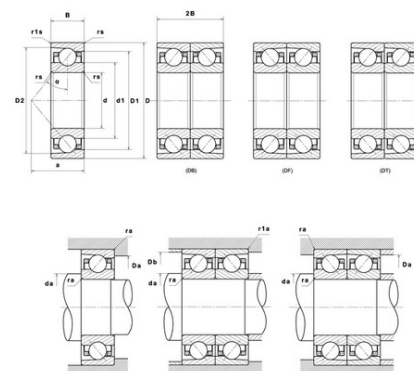

Техническая спецификация PDF 10R71917CVUJ84

Технические характеристики

B	18 мм
D	120 мм
D1	108,75 мм
D2	114,24 мм
a	23 мм
d	85 мм
d1	96,2 мм
f0	16,46
r1s min	0,6 мм
rs min	0,6 мм
Вес	0
Класс точности	P4
Контактный угол alpha	15 °
Марка	SNR



Производительность

Axial displacement K Factor	1,02
axial rigidity	132 N/μm
radial rigidity	698 N/μm
Величина предварительной нагрузки	61000 даН
Макс. рабочая температура	120 °С
Мин. рабочая температура	-30 °С
Предельная скорость масла Lub	17 000 об./мин.
Предельная скорость смазки Lub	11 000 об./мин.
Предельная усталостная нагрузка Cu	226 даН
Производительность при динамической нагрузке C	3 960 даН
Производительность при статической нагрузке C0	4 230 даН
Собственная частота В.Е. (60 об./мин.)	11,28 Hz
Собственная частота В.І. (60 об./мин.)	13,72 Hz
Собственная частота беговых дорожек (60 об./мин.)	9,84 Hz
Собственная частота сепаратора (60 об./мин.)	0,45 Hz
Уровень предварительной нагрузки	8



Рекомендации по объему

D6	99,5 мм
Da max	115,5 мм
Db max	115,5 мм
da min	89,5 мм
db min	89,5 мм
r1a max	0,6 мм
ra max	0,6 мм

Другие характеристики

Вес	0,54 кг
-----	---------